

**MANUEL  
D'INSTALLATION  
ET D'UTILISATION**  
de votre pompe à chaleur

***POOLEX***

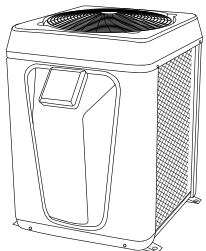

**POOLEX**  
**ONE**   
Modèles 55 / 75 / 95 / 115 / 155

  
**R32**  
OZONE FRIENDLY

# Avertissements



**Cette pompe à chaleur contient un Gaz frigorigène R32 inflammable.**

**Toute intervention sur le circuit frigorigène est interdite sans une habilitation en cours de validité.**

Avant toute intervention sur le circuit frigorigène, les précautions suivantes sont nécessaires pour un travail en toute sécurité.

## **1. Procédure de travail**

Les travaux doivent être effectués selon une procédure contrôlée, de manière à minimiser les risques de présence de gaz ou de vapeurs inflammables pendant l'exécution des travaux.

## **2. Zone de travail générale**

L'ensemble des personnes se trouvant dans la zone doivent être informées de la nature des travaux en cours. Évitez d'intervenir dans une zone confinée. La zone autour de l'espace de travail doit être divisée, sécurisée et une attention particulière doit être portée aux sources de flamme ou de chaleur à proximité.

## **3. Vérification de la présence de réfrigérant**

La zone doit être vérifiée avec un détecteur de réfrigérant approprié avant et pendant le travail, afin de s'assurer de l'absence de gaz potentiellement inflammable. Assurez-vous que l'équipement de détection des fuites utilisé convient aux réfrigérants inflammables, c'est-à-dire qu'il ne produit pas d'étincelles, est correctement scellé ou présente une sécurité interne.

## **4. Présence d'extincteur**

Si des travaux à chaud doivent être effectués sur l'équipement de réfrigération ou sur toute pièce associée, un équipement d'extinction d'incendie approprié doit être disponible. Installez un extincteur à poudre sèche ou à CO2 près de la zone de travail.

## **5. Aucune source de flamme, de chaleur ou d'étincelle**

Il est totalement interdit d'utiliser une source de chaleur, de flamme ou d'étincelle à proximité directe d'une ou plusieurs pièces ou tuyauteries contenant ou ayant contenu un réfrigérant inflammable. Toutes les sources d'étincelle, y compris le tabagisme, doivent être suffisamment éloignées du lieu d'installation, de réparation, d'enlèvement et de mise au rebut, au cours desquelles un réfrigérant inflammable peut éventuellement être rejeté dans l'espace environnant. Avant le début des travaux, il convient de contrôler l'environnement du matériel afin de s'assurer qu'il n'y a aucun risque d'inflammabilité. Les panneaux «Interdiction de fumer» doivent être affichés.

## **6. Zone ventilée**

Assurez-vous que la zone est à l'air libre ou qu'elle est correctement ventilée avant d'intervenir dans le système ou d'effectuer des travaux à chaud. Une certaine ventilation doit être maintenue pendant la durée des travaux.

## **7. Contrôles des équipements de réfrigération**

Lorsque des composants électriques sont remplacés, ils doivent être adaptés à l'usage prévu et aux spécifications appropriées. Seules les pièces du fabricant peuvent être utilisées. En cas de doute, consultez le service technique du fabricant.

Les contrôles suivants doivent être appliqués aux installations utilisant des réfrigérants inflammables:

- La taille de la charge est conforme à la taille de la pièce dans laquelle les pièces contenant le réfrigérant sont installées;
- Les ventilations et les bouches d'aération fonctionnent correctement et ne sont pas obstruées;
- Si un circuit de réfrigération indirect est utilisé, le circuit secondaire doit être vérifié également.
- Le marquage sur l'équipement reste visible et lisible. Les marques et signes illisibles doivent être corrigés;
- Les tuyaux ou composants de réfrigération sont installés dans une position où ils ne risquent pas d'être exposés à une substance susceptible de corroder les composants contenant du fluide frigorigène

## **8. Vérifications des appareils électriques**

La réparation et la maintenance des composants électriques doivent inclure les contrôles de sécurité initiaux et les procédures d'inspection des composants. S'il existe un défaut susceptible de compromettre la sécurité, aucune alimentation électrique ne doit être connectée au circuit jusqu'à ce que le problème soit résolu.

Les contrôles de sécurité initiaux doivent inclure:

- Que les condensateurs soient déchargés: ceci doit être fait de manière sûre pour éviter la possibilité d'étincelles;
- Qu'aucun composant électrique ni câblage ne sont exposés lors du chargement, de la récupération ou de la purge du système de gaz réfrigérant;
- Qu'il existe une continuité de la mise à la terre.

# Remerciements

*Cher client,*

*Nous vous remercions pour votre achat et pour la confiance que vous accordez à nos produits.*

*Nos produits sont le résultat d'années de recherche dans le domaine de la conception et de la production de pompe à chaleur pour piscine. Notre ambition, vous fournir un produit de qualité aux performances hors normes.*

*Nous avons réalisé ce manuel avec le plus grand soin afin que vous puissiez tirer le meilleur de votre pompe à chaleur Poolex.*

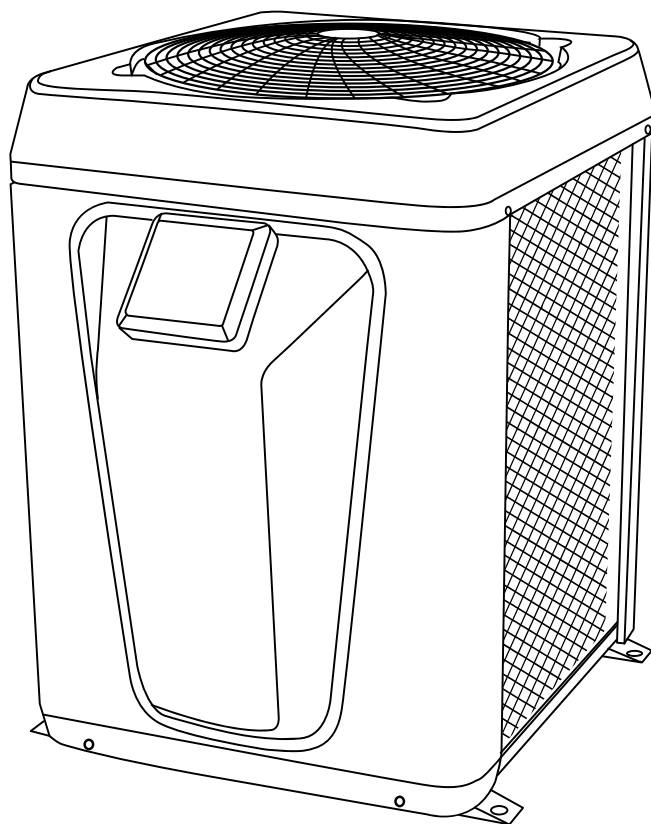



# À LIRE ATTENTIVEMENT



**Ces instructions d'installation font partie intégrante du produit.  
Elles doivent être remises à l'installateur et conservées par l'utilisateur.  
En cas de perte du manuel, veuillez vous référer au site :**

**[www.poolex.fr](http://www.poolex.fr)**

Les indications et avertissements contenus dans le présent manuel doivent être lus avec attention et compris car ils fournissent d'importantes informations concernant la manipulation et le fonctionnement de la pompe à chaleur en toute sécurité. **Conservez ce manuel dans un endroit accessible afin de faciliter les futures consultations.**

**L'installation doit être effectuée par un professionnel qualifié** conformément aux réglementations en vigueur et aux instructions du fabricant. Une erreur d'installation peut entraîner des blessures physiques aux personnes ou aux animaux ainsi que des dommages mécaniques pour lesquels le fabricant ne peut en aucun cas être tenu responsable.

**Après avoir déballé la pompe à chaleur, veuillez vérifier le contenu afin de signaler tout dommage éventuel.**

Avant de brancher la pompe à chaleur, assurez-vous que les données fournies par ce manuel sont compatibles avec les conditions d'installation réelles et ne dépassent pas les limites maximales autorisées pour le produit en question.

**En cas de défaut et/ou de dysfonctionnement de la pompe à chaleur, l'alimentation électrique doit être coupée** et aucune tentative de réparation de la panne ne doit être entreprise.

Les travaux de réparation ne doivent être effectués que par un service d'assistance technique agréé en utilisant des pièces détachées originales. Le non-respect des clauses précitées peut avoir une influence négative sur le fonctionnement en toute sécurité de la pompe à chaleur.

Pour garantir l'efficacité et le bon fonctionnement de la pompe à chaleur, il est important de veiller à ce qu'elle soit régulièrement entretenue conformément aux instructions fournies.

Dans le cas où la pompe à chaleur est vendue ou cédée, veuillez toujours à ce que toute la documentation technique soit transmise avec le matériel au nouveau propriétaire.

Cette pompe à chaleur est exclusivement conçue pour chauffer une piscine. Toutes les autres utilisations doivent être considérées comme inappropriées, incorrectes, voire dangereuses.

Toutes les responsabilités contractuelles ou extra contractuelles du fabricant / distributeur seront considérées comme nulles et non avenues pour les dommages causés par des erreurs d'installation ou de fonctionnement, ou pour cause de non-respect des instructions fournies par ce manuel ou des normes d'installation en vigueur pour l'équipement, objet du présent document.

# Sommaire

<b>1. Généralité</b>	<b>6</b>
1.1 Conditions générales de livraison	6
1.2 Consignes de sécurité	6
1.3 Traitement des eaux	7
<b>2. Description</b>	<b>8</b>
2.1 Contenu du colis	8
2.2 Caractéristiques générales	8
2.3 Caractéristiques techniques	9
2.4 Dimensions de l'appareil	10
2.5 Vue éclatée	11
<b>3. Installation</b>	<b>12</b>
3.1 Prérequis	12
3.2 Emplacement	12
3.3 Schéma classique d'installation	13
3.4 Raccordement du kit d'évacuation des condensats	13
3.5 Installation de l'appareil sur les supports silencieux	13
3.6 Raccordement hydraulique	14
3.7 Installation électrique	16
3.8 Raccordement électrique	17
3.9 Installation murale de la télécommande	18
<b>4. Utilisation</b>	<b>19</b>
4.1 Télécommande filaire	19
4.2 Choix du mode de fonctionnement	19
4.3 Mode Chauffage	20
4.4 Mode Chauffage FIX	21
4.5 Mode Chauffage ECO	22
4.6 Mode Refroidissement	23
4.7 Réglage de l'horloge	24
4.8 Programmation Marche / Arrêt	25
4.9 Activer un programme	26
4.10 Désactiver un programme	26
4.11 Valeurs d'état	27
4.12 Paramètres avancées des valeurs d'état	28
4.13 Forcer le dégivrage de la pompe	28
4.14 Activer le WiFi	28
<b>5. Mise en service</b>	<b>30</b>
5.1 Mise en service	30
5.2 Asservissement d'une pompe de circulation	30
5.3 Utilisation du manomètre	31
5.4 Protection antigel	31
<b>6. Maintenance et entretien</b>	<b>32</b>
6.1 Maintenance et entretien	32
6.2 Hivernage	33
<b>7. Dépannage</b>	<b>34</b>
7.1 Pannes et anomalies	34
7.2 Liste des anomalies	35
<b>8. Recyclage</b>	<b>36</b>
8.1 Recyclage de la pompe à chaleur	36
<b>9. Garantie</b>	<b>37</b>
9.1 Conditions générales de garantie	37
<b>10. Annexes</b>	<b>38</b>
10.1 Schémas de câblage de la carte électronique	38

# 1. Généralité

## 1.1 Conditions générales de livraison

Tout matériel, même franco de port et d'emballage, voyage aux risques et périls de son destinataire.

La personne chargée de la réception de l'appareil doit effectuer un contrôle visuel pour constater tout dommage éventuel subi par la pompe à chaleur durant le transport (circuit frigorifique, carrosserie, armoire électrique, châssis). Celui-ci doit faire des réserves écrites sur le bordereau de livraison du transporteur s'il constate des dommages provoqués au cours du transport et les confirmer sous 48 heures par courrier recommandé au transporteur.

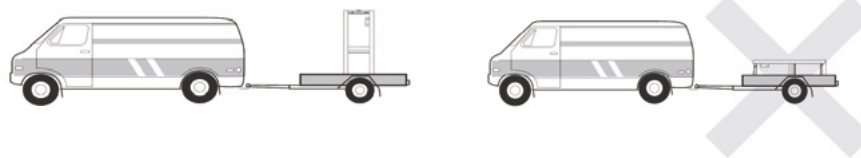

L'appareil doit toujours être stocké et transporté en position verticale sur une palette et dans l'emballage d'origine. Si l'appareil est entreposé ou transporté en position horizontale, attendez au moins 24 heures avant de le brancher.

## 1.2 Consignes de sécurité



**ATTENTION : Veuillez lire attentivement les consignes de sécurité avant d'utiliser l'appareil. Les consignes indiquées ci-après étant essentielles pour la sécurité, veuillez les respecter rigoureusement.**

### *Lors de l'installation et de l'entretien*

Seule une personne qualifiée peut prendre en main l'installation, la mise en marche, l'entretien et le dépannage, conformément au respect des normes actuelles.

Avant toutes interventions sur l'appareil (installation, mise en service, utilisation, entretien), la personne chargée de ces interventions devra connaître toutes les instructions présentées dans la notice d'installation de la pompe à chaleur ainsi que les éléments techniques du dossier.

N'installez en aucun cas l'appareil à proximité d'une source de chaleur, de matériaux combustibles, ou d'une bouche de reprise d'air de bâtiment.

Si l'installation n'est pas située dans un lieu avec accès réglementé, la grille de protection pour pompe à chaleur est obligatoire.

Ne pas marcher sur la tuyauterie pendant l'installation, le dépannage et la maintenance, sous peine de graves brûlures.

Avant toute intervention sur le circuit frigorifique, arrêter la pompe à chaleur et attendre quelques minutes avant la pose de capteurs de température ou de pressions, sous peine de graves brûlures.

Contrôler le niveau du fluide frigorigène lors de l'entretien de la pompe à chaleur.

Vérifier que les pressostats haute et basse pression sont raccordés correctement sur le circuit frigorifique et qu'ils coupent le circuit électrique en cas de déclenchement, durant le contrôle annuel d'étanchéité de l'appareil.

Vérifier qu'il n'y a pas de trace de corrosion ou de tache d'huile autour des composants frigorifiques.

# 1. Généralité

## *Lors de l'utilisation*

Ne jamais toucher au ventilateur en état de marche sous peine de graves blessures.

Ne pas laisser la pompe à chaleur à la portée des enfants, sous peine de graves blessures causées par les ailettes de l'échangeur de chaleur.

Ne jamais mettre l'unité en état de marche en l'absence d'eau dans la piscine ou si la pompe de circulation est à l'arrêt.

Vérifier le débit d'eau tous les mois et nettoyer le filtre si nécessaire.

## *Lors du nettoyage*

Couper l'alimentation électrique de l'appareil.

Fermer les vannes d'arrivée et de sortie d'eau.

Ne rien introduire dans les bouches d'entrée et de sortie d'air ou d'eau.

Ne pas rincer l'appareil à grande eau.

## *Lors du dépannage*

Réaliser les interventions sur le circuit frigorifique selon les règles de sécurité en vigueur.

Faire réaliser l'intervention de brasage par un soudeur qualifié.

En cas de remplacement d'un composant frigorifique défectueux, utiliser uniquement des pièces certifiées par notre centre technique.

En cas de remplacement de tuyauterie, seul les tubes en cuivre conformes à la norme NF EN12735-1 peuvent être utilisés pour le dépannage.

Pour détecter les fuites, lors des tests sous pression :

Ne jamais utiliser d'oxygène ou air sec, risques d'incendie ou d'explosion.

Utiliser de l'azote déshydratée ou un mélange d'azote et de réfrigérant.

La pression du test coté basse et haute pression ne doit pas excéder 42 bars.

## 1.3 Traitement des eaux

Les pompes à chaleur pour piscines Poolex peuvent être utilisées avec tous types de traitement de l'eau. Cependant, il est impératif que le système de traitement (pompes doseuses Cl, pH, Br et/ou électrolyseur) soit installé après la pompe à chaleur dans le circuit hydraulique.

**Pour éviter toute détérioration de la pompe à chaleur, le pH de l'eau doit être maintenu entre 6,9 et 8,0.**

# 2. Description

## 2.1 Contenu du colis

- ✓ La pompe à chaleur Poolex One Inverter
- ✓ 2 raccords hydrauliques entrée / sortie (50mm de diamètre)
- ✓ Câble de rallonge pour le tableau de la télécommande
- ✓ Ce manuel d'installation et d'utilisation
- ✓ Kit d'évacuation des condensats
- ✓ **Housse d'hivernage**
- ✓ **4 Patins anti-vibrations** (visserie non fournie)

## 2.2 Caractéristiques générales

Une pompe à chaleur Poolex c'est avant tout :

- ▶ Un dispositif certifié CE et conforme à la directive européenne RoHS.
- ▶ Un haut rendement permettant d'économiser jusqu'à 80% d'énergie par rapport à un système de chauffage classique.
- ▶ Un fluide frigorigène écologique R32 propre et efficace.
- ▶ Un compresseur de grande marque, fiable et performant.
- ▶ Un large évaporateur en aluminium hydrophile pour une utilisation à basse température.
- ▶ Une télécommande intuitive, facile d'utilisation.
- ▶ Une coque en ABS ultra résistante, traitée anti-UV et facile à entretenir.
- ▶ Une conception silencieuse.
- ▶ Un double système antigel pour éviter les dommages dus au gel :
  - Un échangeur révolutionnaire intégrant un système antigel breveté,
  - Un système de veille intelligent pour préserver la tuyauterie et le liner sans vider le bassin en hiver.



# 2. Description

## 2.3 Caractéristiques techniques

		Poollex One Inverter				
Conditions de test		55	75	95	115	155
Air <sup>(1)</sup> 26°C Eau <sup>(2)</sup> 26°C MODE INVERTER	Puissance de chauffage (kW)	7.70~2.33	10.31~2.52	13.00~3.04	15.05~3.39	20.93~5.23
	Consommation (kW)	1.16~0.18	1.55~0.20	1.94~0.24	2.26~0.27	3.22~0.46
	<b>COP (Coeff. de performance)</b>	<b>12.66~6.64</b>	<b>12.61~6.65</b>	<b>12.67~6.70</b>	<b>12.56~6.66</b>	<b>11.37~6.50</b>
Air <sup>(1)</sup> 26°C Eau <sup>(2)</sup> 26°C MODE SILENCE	Puissance de chauffage (kW)	4.62~2.33	7.45~2.52	9.39~3.04	10.39~3.39	14.65~5.23
	Consommation (kW)	0.65~0.18	1.06~0.20	1.33~0.24	1.48~0.27	1.77~0.46
	<b>COP (Coeff. de performance)</b>	<b>12.66~7.11</b>	<b>12.61~7.03</b>	<b>12.67~7.06</b>	<b>12.56~7.02</b>	<b>11.37~8.29</b>
Air <sup>(1)</sup> 15°C Eau <sup>(2)</sup> 26°C MODE INVERTER	Puissance de chauffage (kW)	5.70~1.73	7.70~1.87	9.63~2.23	11.62~2.72	15.50~3.88
	Consommation (kW)	1.22~0.25	1.65~0.27	2.10~0.32	2.47~0.36	3.39~0.57
	<b>COP (Coeff. de performance)</b>	<b>6.92~4.67</b>	<b>6.93~4.67</b>	<b>6.96~4.59</b>	<b>6.88~4.55</b>	<b>6.80~4.57</b>
Air <sup>(1)</sup> 15°C Eau <sup>(2)</sup> 26°C MODE SILENCE	Puissance de chauffage (kW)	3.42~1.73	5.34~1.87	6.74~2.23	8.13~2.72	10.85~3.88
	Consommation (kW)	0.63~0.25	0.98~0.27	1.25~0.32	1.47~0.36	1.86~0.57
	<b>COP (Coeff. de performance)</b>	<b>6.92~5.43</b>	<b>6.93~5.45</b>	<b>6.96~5.39</b>	<b>6.88~5.34</b>	<b>6.80~5.83</b>
Air <sup>(1)</sup> 15°C Eau <sup>(2)</sup> 26°C MODE FIX	Puissance de chauffage (kW)	4,28	6,25	7,91	8,86	13,56
	Consommation (kW)	0,65	0,96	1,21	1,38	2,14
	<b>COP (Coeff. de performance)</b>	<b>6,57</b>	<b>6,49</b>	<b>6,53</b>	<b>6,42</b>	<b>6,34</b>
Air <sup>(1)</sup> 35°C Eau <sup>(2)</sup> 27°C	Puissance de refroidissement (kW)	3.71~2.24	5.83~2.34	7.25~2.93	8.80~4.43	10.85~5.03
	Consommation (kW)	1.08~0.48	1.68~0.51	2.04~0.63	2.39~0.94	2.58~1.05
	<b>EER (Coeff. de performance)</b>	<b>4.67~3.44</b>	<b>4.60~3.47</b>	<b>4.65~3.55</b>	<b>4.71~3.68</b>	<b>4.77~3.56</b>
Puissance max. (kW)		1,6	2,2	2,8	3,3	3,8
Intensité max. (A)		7,10	9,76	12,42	14,64	16,86
Alimentation		220~240V / 50Hz				
Protection		IPX4				
Plage de température de chauffage		15°C~40°C				
Plage de température de refroidissement		8°C~28°C				
Plage de température de fonctionnement		-10°C~43°C				
Dimensions de l'appareil L×P×H (mm)		525×580×705	525×580×705	575x640x755	575x640x755	575x640x755
Poids de l'appareil (kg)		40	43	45	47	52
Niveau de pression sonore à 1m (dBA) <sup>(3)</sup>		36~45	38~46	40~48	41~50	42~52
Niveau de pression sonore à 10m (dBA) <sup>(3)</sup>		19~27	20~28	21~29	23~31	24~32
Raccordement hydraulique (mm)		PVC 50mm				
Échangeur de chaleur		Cuve PVC et Serpentin Titane				
Débit d'eau min./max. (m³/h)		2,5	3,3	3,8	5,0	6,7
Marque de compresseur		<b>GMCC</b>	<b>GMCC</b>	<b>GMCC</b>	<b>GMCC</b>	<b>GMCC</b>
Type de compresseur		Single-Rotary	Single-Rotary	Twin-Rotary	Twin-Rotary	Twin-Rotary
Réfrigérant		R32				
Perte de charge (mCE)		1,1	1,1	1,1	1,1	1,1
Volume max. de la piscine (m³) <sup>(4)</sup>		35	40	50	70	80
Télécommande		Écran de contrôle LCD rétroéclairé filaire				
Mode		Chauffage / Refroidissement				

Les caractéristiques techniques de nos pompes à chaleur sont données à titre indicatif, nous nous réservons le droit de modifier ces données sans préavis.

<sup>1</sup> Température ambiante de l'air

<sup>2</sup> Température initiale de l'eau

<sup>3</sup> Bruit à 1 m, à 4 m et à 10 m selon les directives EN ISO 3741 et EN ISO 354

<sup>4</sup> Calculé pour une piscine privée creusée recouverte d'une bâche à bulle.

## 2. Description

### 2.4 Dimensions de l'appareil

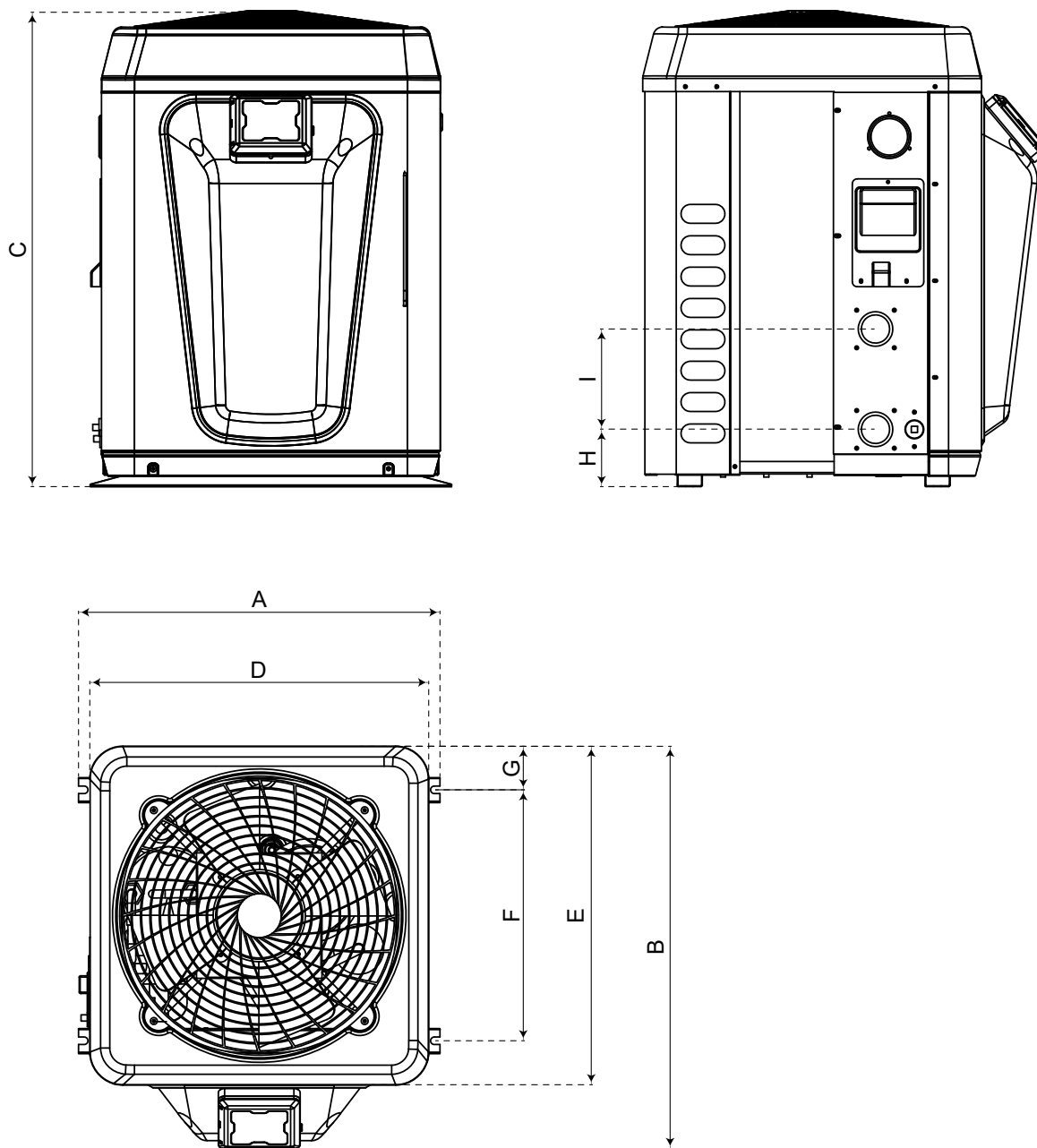

dimensions en mm

Model	One 55 / 75	One 95 / 115 / 155
A	525	575
B	580	640
C	705	755
D	490	540
E	490	540
F	380	400
G	60	69
H	92	92
I	140	160

## 2. Description

### 2.5 Vue éclatée

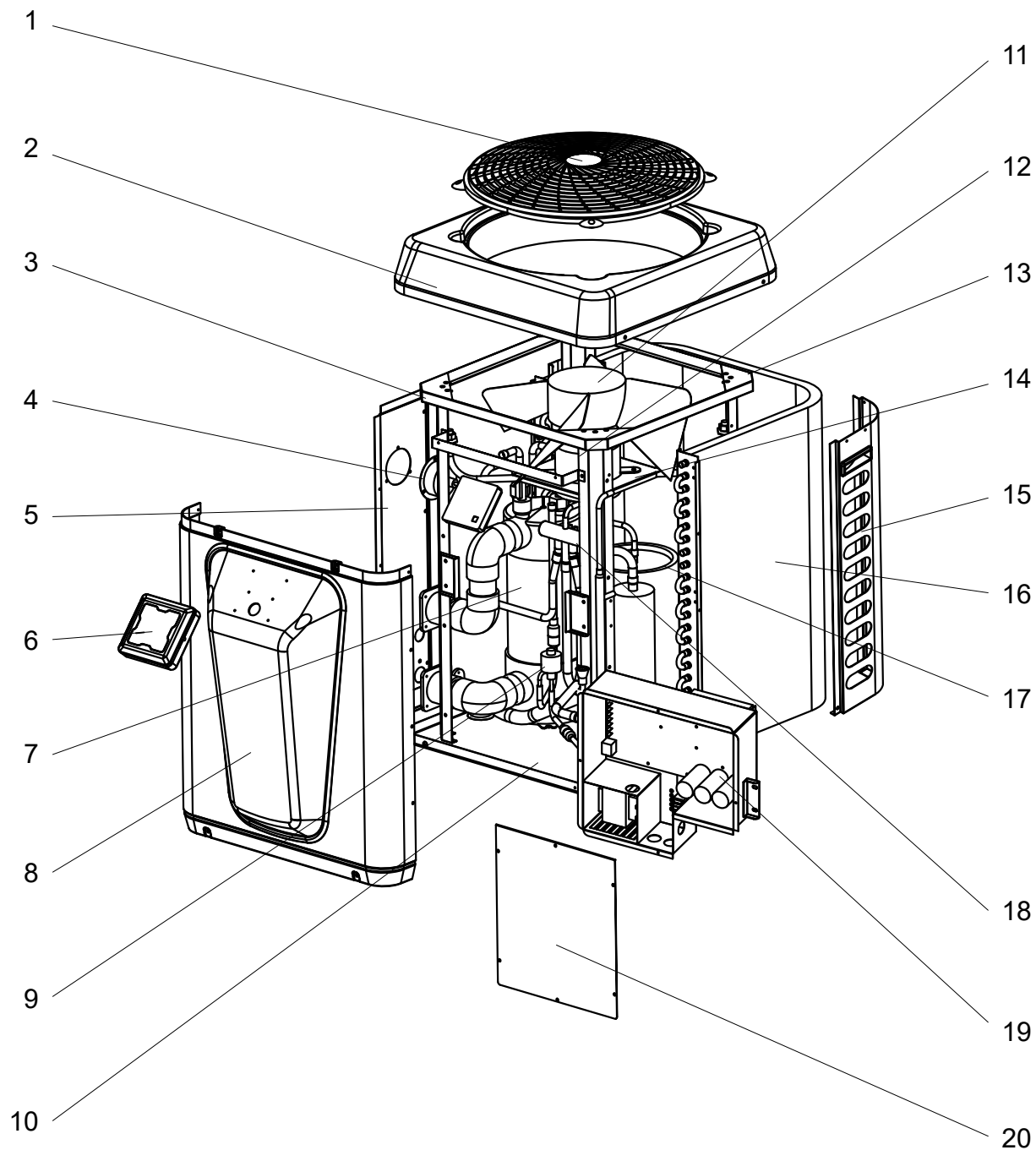

- |  |                                     |
|--|-------------------------------------|
| 1. Grille de protection ventilateur      | 11. Hélice du ventilateur           |
| 2. Panneau supérieur                     | 12. Moteur du ventilateur           |
| 3. Cadre de montage                      | 13. Bornier électrique              |
| 4. Manomètre                             | 14. Support du ventilateur          |
| 5. Panneau gauche                        | 15. Panneau droit                   |
| 6. Emplacement étanche pour télécommande | 16. Évaporateur                     |
| 7. Échangeur de chaleur                  | 17. Compresseur                     |
| 8. Panneau avant                         | 18. Vanne à quatre voies            |
| 9. Vanne d'expansion électronique        | 19. Boîtier de commande électrique  |
| 10. Châssis                              | 20. Couvercle du boîtier électrique |

# 3. Installation



**ATTENTION : L'installation doit être réalisée par un professionnel qualifié.**

Ce chapitre est purement indicatif et doit être vérifié et adapté le cas échéant en fonction des conditions d'installation.

## 3.1 Prérequis

### Matériel nécessaire à l'installation de votre pompe à chaleur :

Un câble d'alimentation adapté à la puissance de l'appareil.

Un kit *By-Pass* et un ensemble de tubes PVC adapté à votre installation ainsi que du décapant, de la colle PVC et du papier de verre.

Un jeu de 4 chevilles et vis d'expansion adapté à votre support afin de fixer l'appareil.

Nous vous conseillons de raccorder l'appareil à votre installation à l'aide de tubes PVC souples afin d'atténuer la propagation des vibrations.

Des plots de fixation adaptés peuvent être utilisés afin de surélever l'appareil.

## 3.2 Emplacement

### Veillez respecter les règles suivantes pour le choix de l'emplacement de la pompe à chaleur

1. Le futur emplacement de l'appareil doit être facile d'accès pour une utilisation et une maintenance aisée.
2. L'appareil doit être installé au sol, idéalement fixé sur un plancher béton de niveau. Assurez-vous que le plancher soit suffisamment stable et qu'il puisse supporter le poids de l'appareil.
3. Un dispositif d'évacuation d'eau doit être prévu à proximité de l'appareil pour préserver la zone où il est installé.
4. Si besoin, l'appareil peut être surélevé grâce à des plots adaptés et prévus pour supporter le poids de l'appareil.
5. Vérifiez que l'appareil est correctement aéré, que la bouche de sortie d'air n'est pas orientée vers les fenêtres d'immeubles voisins et qu'aucun retour de l'air vicié n'est possible. De plus, prévoyez un espace suffisant autour de l'appareil pour les opérations d'entretien et de maintenance.
6. L'appareil ne doit pas être installé dans un endroit exposé à l'huile, à des gaz inflammables, des produits corrosifs, des composés sulfureux ou à proximité d'équipements haute fréquence.
7. N'installez pas l'appareil à proximité d'une route ou d'un chemin pour éviter les éclaboussures de boue.
8. Pour prévenir les nuisances de voisinage, veillez à installer l'appareil de sorte qu'il soit orienté vers la zone la moins sensible au bruit.
9. Conservez, autant que possible, l'appareil hors de portée des enfants.

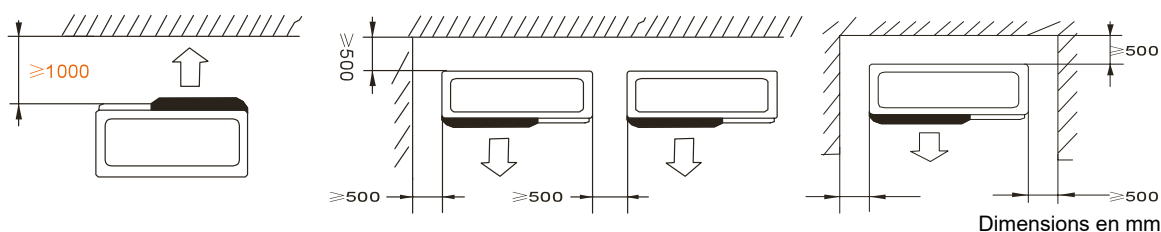

**Ne rien mettre à moins d'un mètre devant la pompe à chaleur.  
Laissez 50 cm d'espace vide sur les côtés et à l'arrière de la pompe à chaleur.**

**Ne laissez aucun obstacle au-dessus ou devant l'appareil !**

# 3. Installation

## 3.3 Schéma d'installation

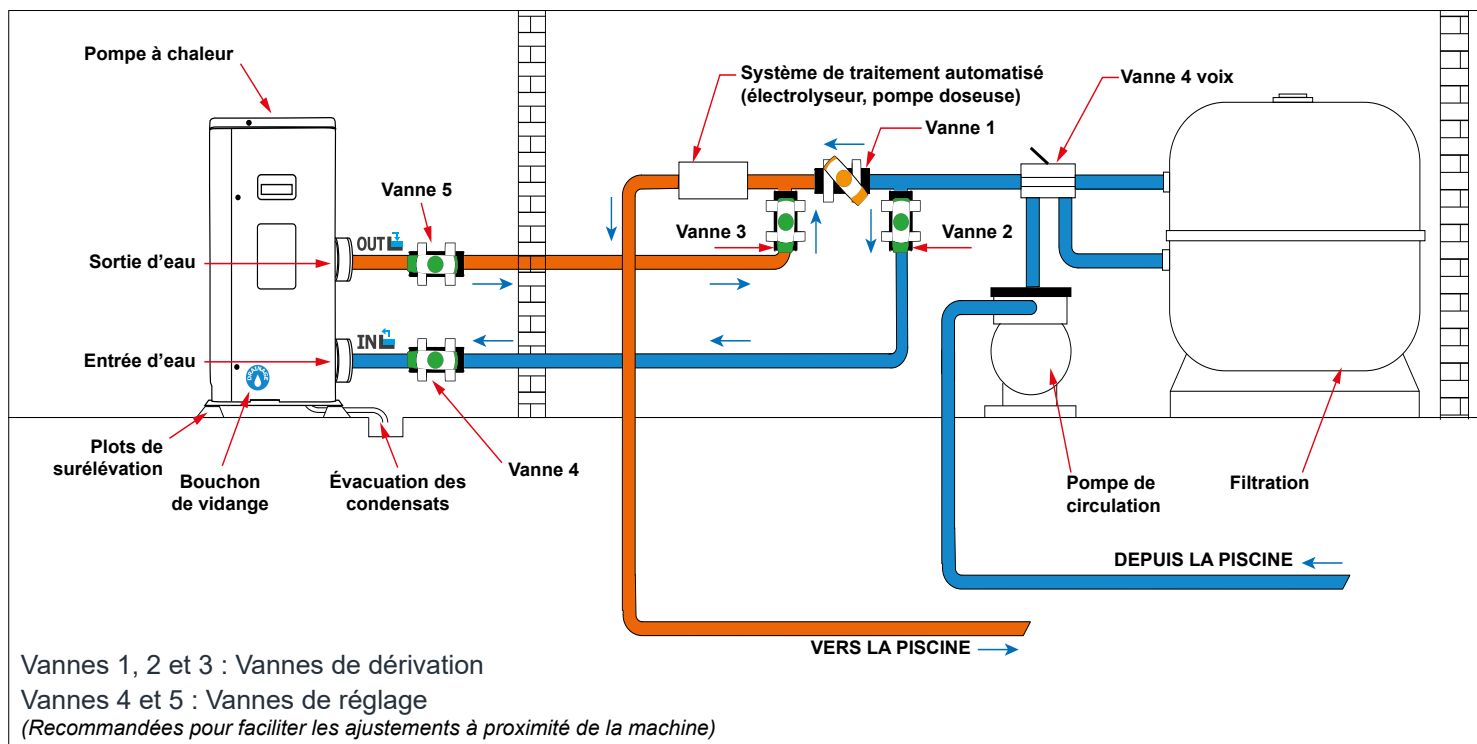

Légende



Vanne semi-ouverte



Vanne ouverte

## 3.4 Raccordement du kit d'évacuation des condensats

Lors de son fonctionnement, la pompe à chaleur est sujette à un phénomène de condensation. Cela va se traduire par un écoulement d'eau, plus ou moins important selon le taux d'humidité. Pour canaliser cet écoulement, nous vous conseillons d'installer le kit d'évacuation des condensats.

Comment installer le kit d'évacuation des condensats ?

Installez la pompe à chaleur en la surélevant d'au moins 10 cm à l'aide de plots solides et résistants à l'humidité, puis raccordez le tuyau d'évacuation à l'ouverture situé en dessous de la pompe.

## 3.5 Installation de l'appareil sur les supports silencieux

Afin de minimiser les nuisances sonores liées aux vibrations de la pompe à chaleur, celle-ci peut être positionnée sur des patins anti-vibration.

Pour cela il vous suffit de placer un patin entre chacun des pieds de l'appareil et son support, puis de fixer au support la pompe à chaleur à l'aide de vis adaptées.

# 3. Installation



**ATTENTION : L'installation doit être réalisée par un professionnel qualifié.**

Ce chapitre est purement indicatif et doit être vérifié et adapté le cas échéant en fonction des conditions d'installation.

## 3.6 Raccordement hydraulique

### Montage By-Pass

La pompe à chaleur doit être raccordée au bassin à l'aide d'un montage en By-Pass.

Un By-Pass est un montage constitué 3 vannes permettant de réguler le débit circulant dans la pompe à chaleur.

Lors d'opérations de maintenance, le By-Pass permet d'isoler la pompe à chaleur du circuit sans arrêter votre installation.

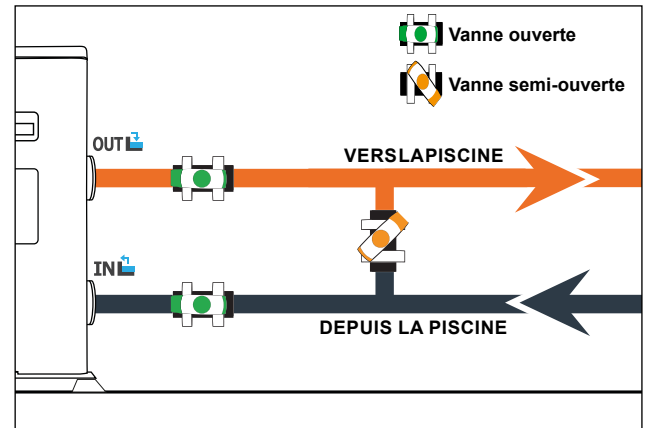

### Réalisation d'un raccordement hydraulique avec kit By-Pass



**ATTENTION : Ne pas faire couler d'eau dans le circuit hydraulique dans les 2 heures qui suivent le collage.**

Étape 1 : Effectuez les mesures nécessaires pour la découpe de vos tuyaux

Étape 2 : Coupez les tuyaux en PVC à l'aide d'une scie en effectuant une coupe droite

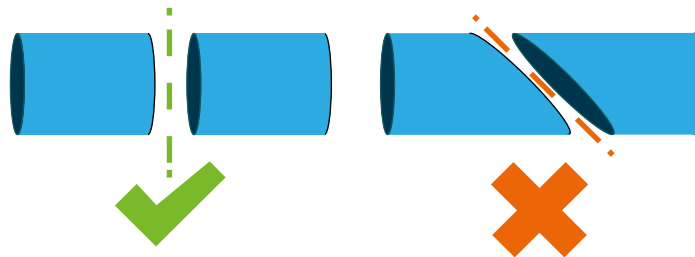

Étape 3 : Assemblez votre circuit hydraulique sans le coller afin de vérifiez qu'il s'ajuste parfaitement à votre installation, puis démonter les tuyaux à raccorder.

Étape 4 : Ébavurez les extrémités des tuyaux coupés avec du papier de verre

Étape 5 : Appliquez du décapant sur les extrémités des tuyaux qui vont être raccordés

Étape 6 : Appliquez la colle au même endroit.

Étape 7 : Assemblez les tuyaux.

Étape 7 : Nettoyez la colle restante sur le PVC

Étape 8 : Laissez sécher 2H minimum avant de mettre le circuit hydraulique en eau

# 3. Installation

## Montage en By-Pass d'une pompe à chaleur

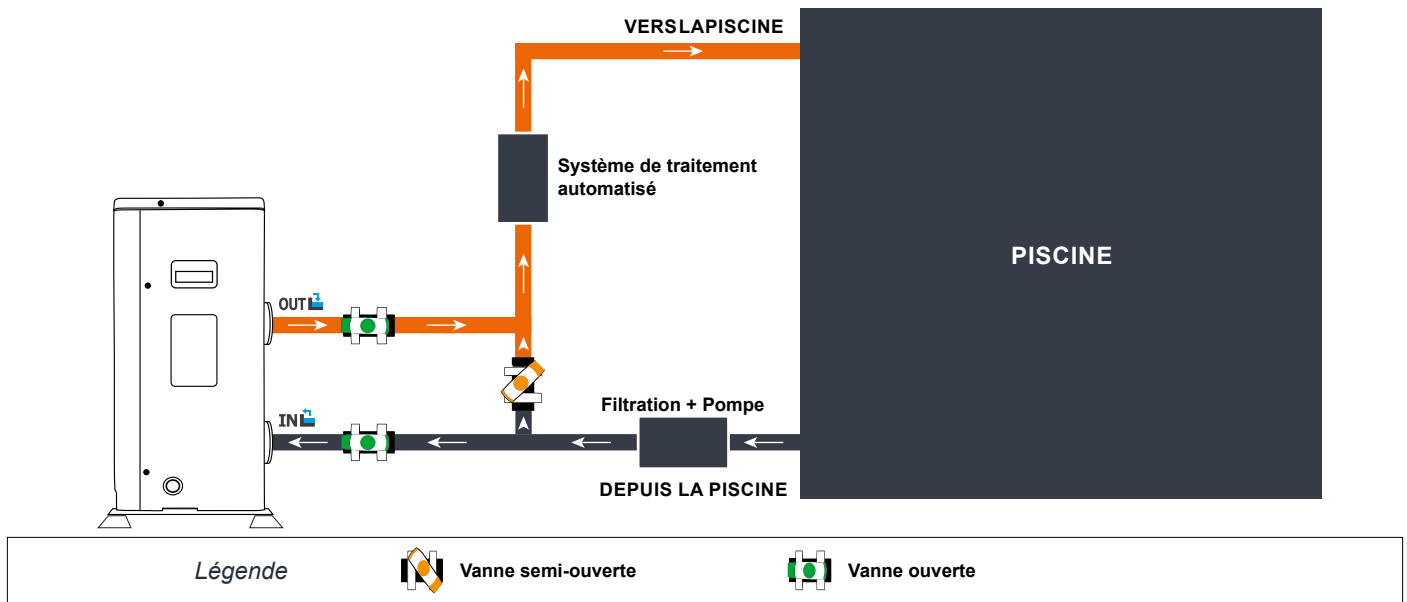

## Montage en By-Pass de plusieurs pompes à chaleur

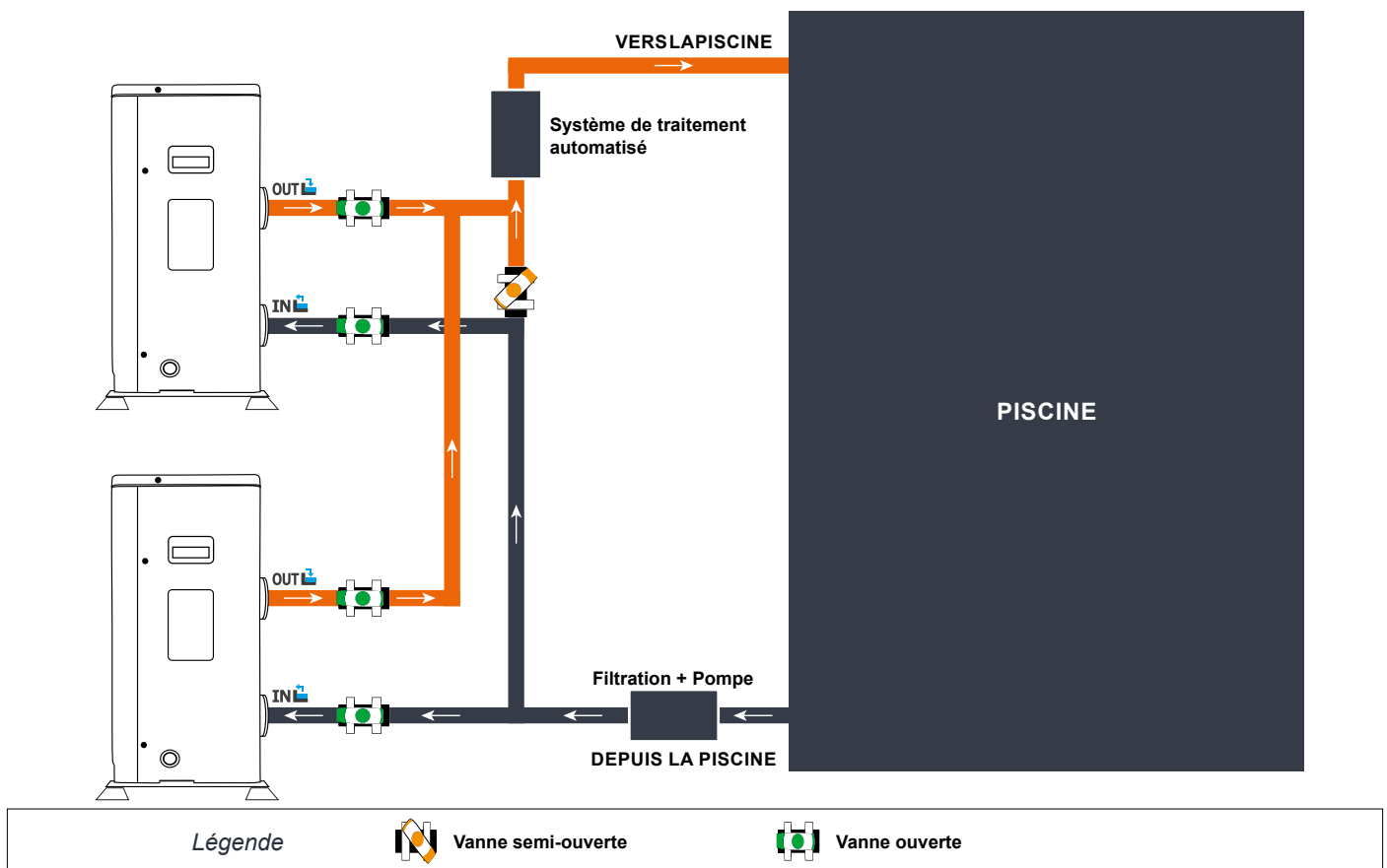

Le filtre situé en amont de la pompe à chaleur doit être nettoyé régulièrement pour que l'eau du circuit soit propre et ainsi éviter les problèmes de fonctionnement liés à la saleté ou au colmatage du filtre.

# 3. Installation



**ATTENTION : L'installation doit être réalisée par un professionnel qualifié.**

**Ce chapitre est purement indicatif et doit être vérifié et adapté le cas échéant en fonction des conditions d'installation.**

## 3.7 Installation électrique

Pour fonctionner en toute sécurité et conserver l'intégrité de votre installation électrique, l'appareil doit être raccordé à une alimentation générale en respectant les règles suivantes:

En amont, l'alimentation électrique générale doit être protégée par un interrupteur différentiel de 30 mA.

La pompe à chaleur doit être raccordée à un disjoncteur courbe D adapté (voir tableau ci-dessous) en conformité avec les normes et réglementations en vigueur dans le pays où le système est installé.

Le câble d'alimentation est à adapter en fonction de la puissance de l'appareil et de la longueur de câble nécessaire à l'installation (voir tableau ci-dessous). Le câble doit être approprié à une utilisation en extérieur.

Dans le cas d'un système triphasé, il est impératif de respecter l'ordre de branchement des phases. En cas d'inversion de phase, le compresseur de la pompe à chaleur ne fonctionnera pas.

Dans les lieux publics, l'installation d'un bouton d'arrêt d'urgence à proximité de la pompe à chaleur est obligatoire.

Modèles	Alimentation	Courant maximal	Diamètre du câble	Protection magnéto-thermique (courbe D)
Poolex One Inverter 55	Monophasée 230V~50Hz	7.1A	RO2V 3x4 mm <sup>2</sup>	16A
Poolex One Inverter 75		9.76A	RO2V 3x4 mm <sup>2</sup>	16A
Poolex One Inverter 95		12.42A	RO2V 3x4 mm <sup>2</sup>	16A
Poolex One Inverter 115		14.64A	RO2V 3x4 mm <sup>2</sup>	20A
Poolex One Inverter 155		16.86A	RO2V 3x4 mm <sup>2</sup>	20A

<sup>1</sup> Section du câble prévue pour une longueur maximale de 10m. Au delà veuillez demander l'avis d'un électricien.



# 3. Installation

## 3.8 Raccordement électrique



**ATTENTION : L'alimentation électrique de la pompe à chaleur doit être impérativement coupée avant toute intervention.**

*Veillez suivre les instructions ci-après afin de raccorder électriquement la pompe à chaleur.*

**Étape 1 :** Démontez le panneau électrique latéral à l'aide d'un tournevis afin d'accéder au bornier électrique.

**Étape 2 :** Insérez le câble dans l'unité de la pompe à chaleur en passant par l'ouverture prévue à cet effet.

**Étape 3 :** Raccordez le câble d'alimentation au bornier selon le schéma ci-dessous.

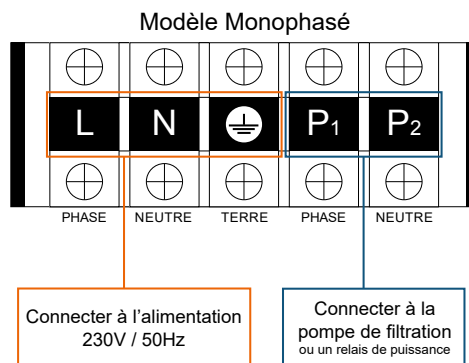

**Étape 4 :** Refermez le panneau de la pompe à chaleur avec soin.

### *Asservissement d'une pompe de circulation*

Selon le type d'installation, vous pouvez également raccorder une pompe de circulation aux bornes P<sub>1</sub> et P<sub>2</sub> afin que celle-ci fonctionne de pair avec la pompe à chaleur.



**ATTENTION : L'asservissement d'une pompe dont la puissance est supérieure à 5A (1000W) nécessite l'utilisation d'un relais de puissance.**

# 3. Installation

## 3.9 Installation murale de la télécommande

**Étape 1 :** Démontez la télécommande de la machine. Faites attention au câble de communication raccordé à la carte de circuit imprimé, séparez-les avec précaution.

**Étape 2 :** Utilisez un tournevis pour ouvrir le boîtier, séparez la télécommande.

**Étape 3 :** Percez deux trous parallèles à hauteur des yeux : entraxe 60 mm.

**Étape 4 :** Fixer le couvercle arrière de la télécommande au mur.

**Étape 5 :** Faites correspondre parfaitement les couvercles avant et arrière, et assurez-vous que le boîtier est fixé solidement au mur.

**Étape 6 :** Raccordez le câble de communication avec précaution.

Étape 1

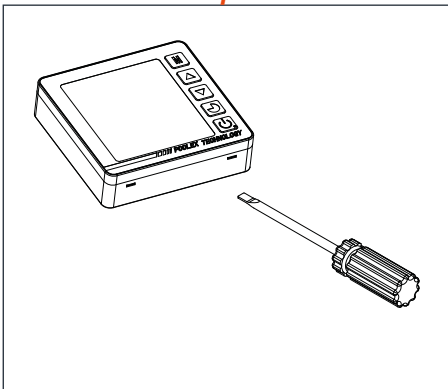

Étape 2

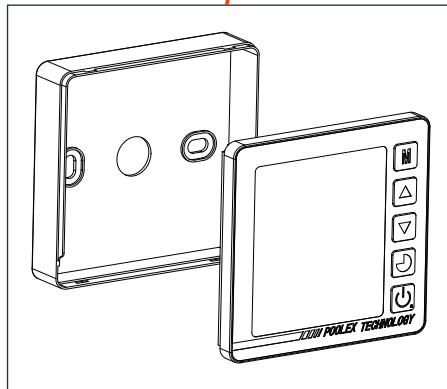

Étape 3

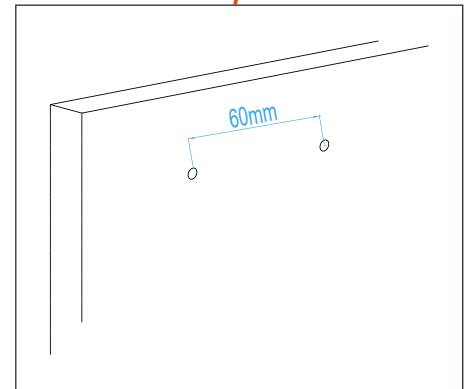

Étape 4

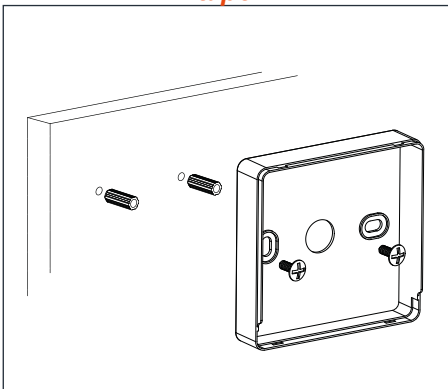

Étape 5

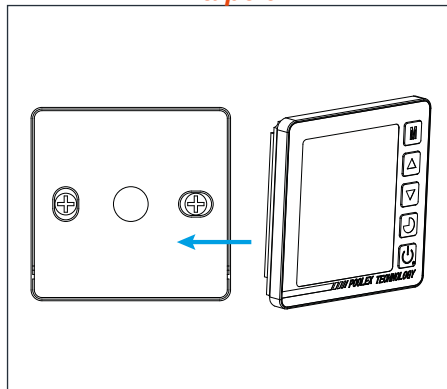

Étape 6

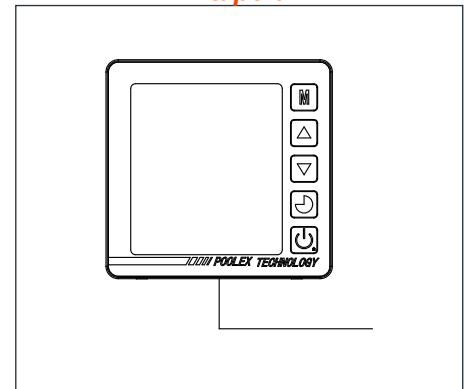

**ATTENTION :** N'utilisez pas d'objets tranchants pour toucher la face avant et les touches de la télécommande, vous pourriez l'endommager. Lorsque la télécommande est fixée au mur, ne tirez pas sur le câble de communication au risque de provoquer un mauvais contact.

# 4. Utilisation

## 4.1 Télécommande filaire

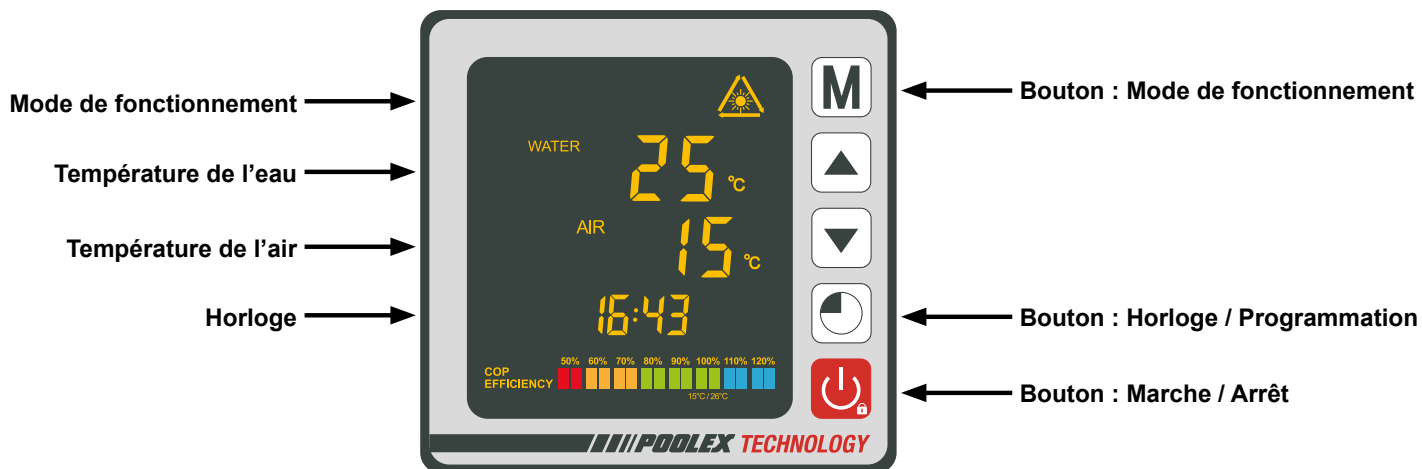

## 4.2 Choix du mode de fonctionnement



**Avant de commencer, assurez-vous que la pompe de filtration fonctionne et que l'eau circule au travers de la pompe à chaleur.**

Avant de paramétrer votre température de consigne, vous devez choisir au préalable le mode de fonctionnement de votre pompe à chaleur :



### **Mode Chauffage (inverter)**

Choisissez le mode chauffage pour que la pompe à chaleur réchauffe intelligemment l'eau de votre bassin.

**FIX**

### **Mode Chauffage FIX (chauffage seulement)**

Choisissez le mode chauffage FIX pour que la pompe à chaleur réchauffe l'eau de votre bassin avec une puissance constante.



### **Mode Eco Silent**

Choisissez le mode Eco Silent pour que la pompe à chaleur fonctionne à vitesse réduite. Idéal lorsque votre bassin est déjà à température.



### **Mode Refroidissement (inverter)**

Choisissez le mode refroidissement pour que la pompe à chaleur refroidisse intelligemment l'eau de votre bassin.

# 4. Utilisation

## 4.3 Mode Chauffage (inverter)



**ATTENTION** : Avant de commencer, assurez-vous que la pompe de filtration fonctionne correctement.

**Étape 1** : Appuyez 3s sur  pour mettre votre pompe en marche.

**Étape 2** : Appuyez 3s sur  pour passer d'un mode à l'autre jusqu'à l'affichage du mode chauffage.

**Étape 3** : À l'aide des touches  et  sélectionnez la température souhaitée (15-40°C).

EXEMPLE :

Si vous avez choisi la valeur 28°C, votre écran affichera :

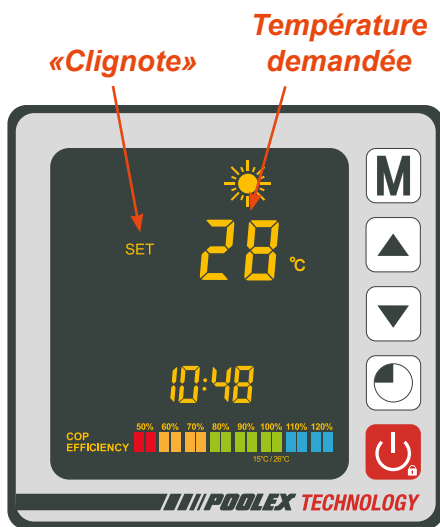

Une fois que le symbole **SET** arrête de clignoter, la température demandée est validée et laisse place à la température actuelle de l'eau (dans notre exemple 25°).

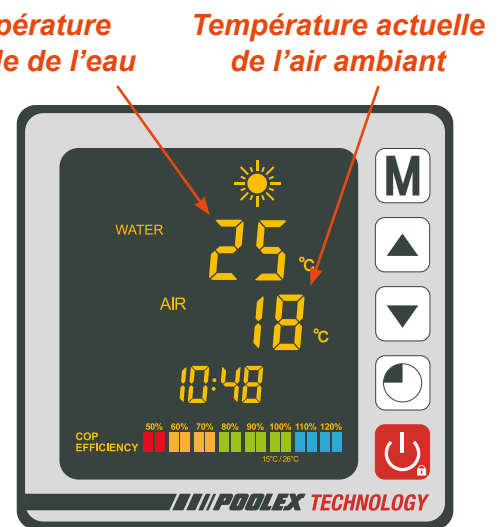

### Bon à savoir



**ATTENTION** : Lors du passage du mode refroidissement au mode chauffage ou inversement, la pompe à chaleur ne redémarre qu'au bout de 10 minutes.

Lorsque la température de l'eau entrante est inférieure ou égale à la température demandée (temp. de consigne - 1°C), la pompe à chaleur se met en mode chauffage. Le réchauffeur s'arrête lorsque la température de l'eau entrante est supérieure ou égale à la température demandée (temp. de consigne + 1°C).

# 4. Utilisation

## 4.4 Mode Chauffage FIX



**ATTENTION** : Avant de commencer, assurez-vous que la pompe de filtration fonctionne correctement.

**Étape 1** : Appuyez 3s sur  pour mettre votre pompe en marche.

**Étape 2** : Appuyez 3s sur  pour passer d'un mode à l'autre jusqu'à l'affichage du mode chauffage FIX.

**Étape 3** : À l'aide des touches  et  sélectionnez la température souhaitée (15-40°C).

EXEMPLE :

Si vous avez choisi la valeur 28°C par exemple, votre écran affichera :

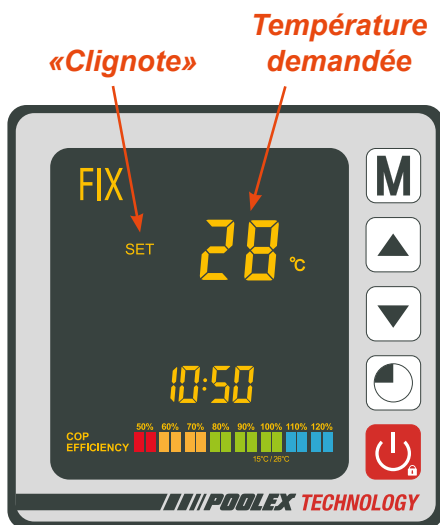

Une fois que le symbole **SET** arrête de clignoter, la température demandée est validée et laisse place à la température actuelle de l'eau (dans notre exemple 25°).

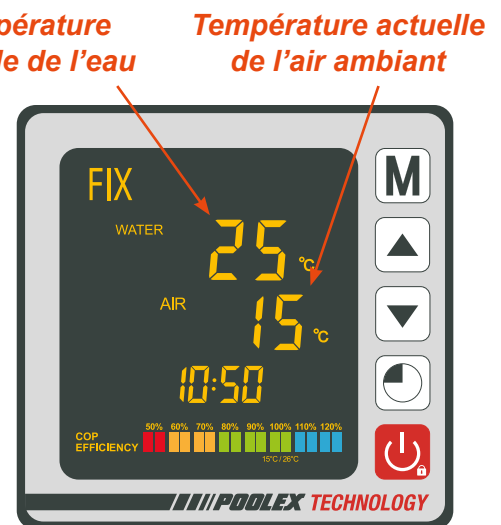

### Bon à savoir



**ATTENTION** : Lors du passage du mode refroidissement au mode chauffage ou inversement, la pompe à chaleur ne redémarre qu'au bout de 10 minutes.

Lorsque la température de l'eau entrante est inférieure ou égale à la température demandée (temp. de consigne - 1°C), la pompe à chaleur se met en mode chauffage. Le réchauffeur s'arrête lorsque la température de l'eau entrante est supérieure ou égale à la température demandée (temp. de consigne + 1°C).

# 4. Utilisation

## 4.5 Mode eco silent



**ATTENTION :** Avant de commencer, assurez-vous que la pompe de filtration fonctionne correctement.

**Étape 1 :** Appuyez 3s sur pour mettre votre pompe en marche.

**Étape 2 :** Appuyez 3s sur pour passer d'un mode à l'autre jusqu'à l'affichage du mode chauffage ECO.

**Étape 3 :** Sélectionnez la température souhaitée À l'aide des touches et (15-40°C).

EXEMPLE :

Si vous avez choisi la valeur 28°C, votre écran affichera :

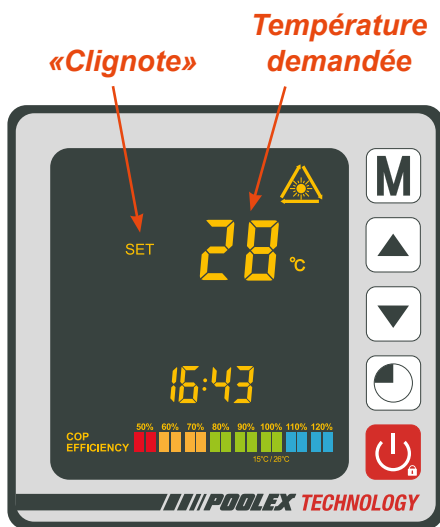

Une fois que le symbole **SET** arrête de clignoter, la température demandée est validée et laisse place à la température actuelle de l'eau (dans notre exemple 25°).

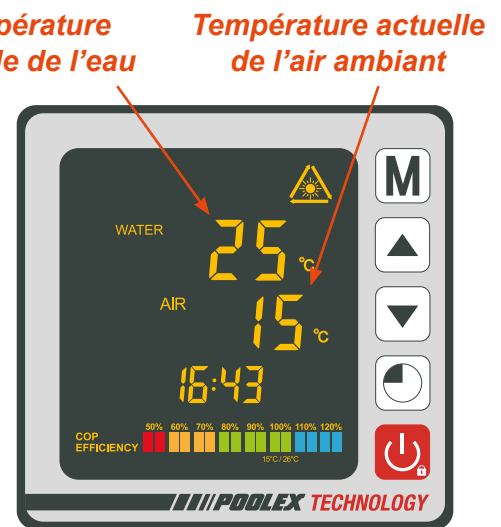

### Bon à savoir



**ATTENTION :** Lors du passage du mode refroidissement au mode chauffage ou inversement, la pompe à chaleur ne redémarre qu'au bout de 10 minutes.

Lorsque la température de l'eau entrante est inférieure ou égale à la température demandée (temp. de consigne - 1°C), la pompe à chaleur se met en mode chauffage. Le réchauffeur s'arrête lorsque la température de l'eau entrante est supérieure ou égale à la température demandée (temp. de consigne + 1°C).

# 4. Utilisation

## 4.6 Mode Refroidissement (inverter)



**ATTENTION** : Avant de commencer, assurez-vous que la pompe de filtration fonctionne correctement.

**Étape 1** : Appuyez 3s sur  pour mettre votre pompe en marche.

**Étape 2** : Appuyez 3s sur  pour passer d'un mode à l'autre jusqu'à l'affichage du mode refroidissement.

**Étape 3** : À l'aide des touches  et  sélectionnez la température souhaitée (8-28°C).

EXEMPLE :

Si vous avez choisi la valeur 24°C par exemple, votre écran affichera :

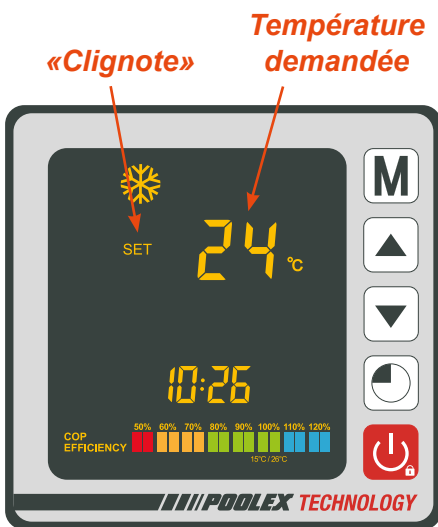

Température demandée

«Clignote»

Une fois que le symbole **SET** arrête de clignoter, la température demandée est validée et laisse place à la température actuelle de l'eau (dans notre exemple 27°).

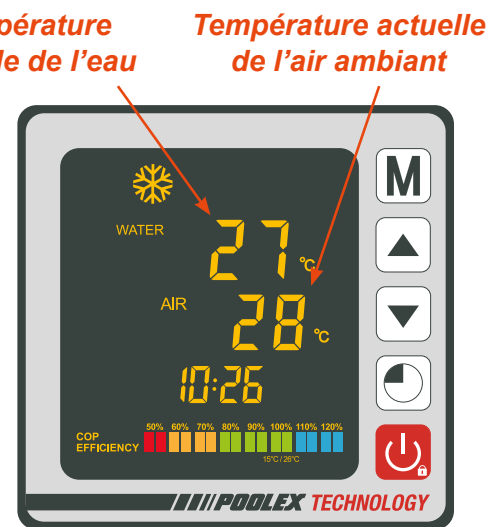

Température actuelle de l'eau

Température actuelle de l'air ambiant

### Bon à savoir



**ATTENTION** : Lors du passage du mode refroidissement au mode chauffage ou inversement, la pompe à chaleur ne redémarre qu'au bout de 10 minutes.



Lorsque la température de l'eau entrante est supérieure ou égale à la température demandée (temp. de consigne + 1°C), la pompe à chaleur se met en mode de refroidissement. Le compresseur s'arrête lorsque la température de l'eau entrante est inférieure ou égale à la température demandée (temp. de consigne - 1°C).

# 4. Utilisation



## 4.7 Réglage de l'horloge

Régalez l'horloge du système selon l'heure locale, comme suit :

**Étape 1 :** Appuyez sur  pour régler l'heure, les heures clignotent.

**Étape 2 :** Ajustez les heures à l'aide des touches  et .

**Étape 3 :** Appuyez sur  pour passer aux minutes.

**Étape 4 :** Ajustez les minutes à l'aide des touches  et .

**Étape 5 :** Appuyez sur  pour valider et revenir à l'écran principal.

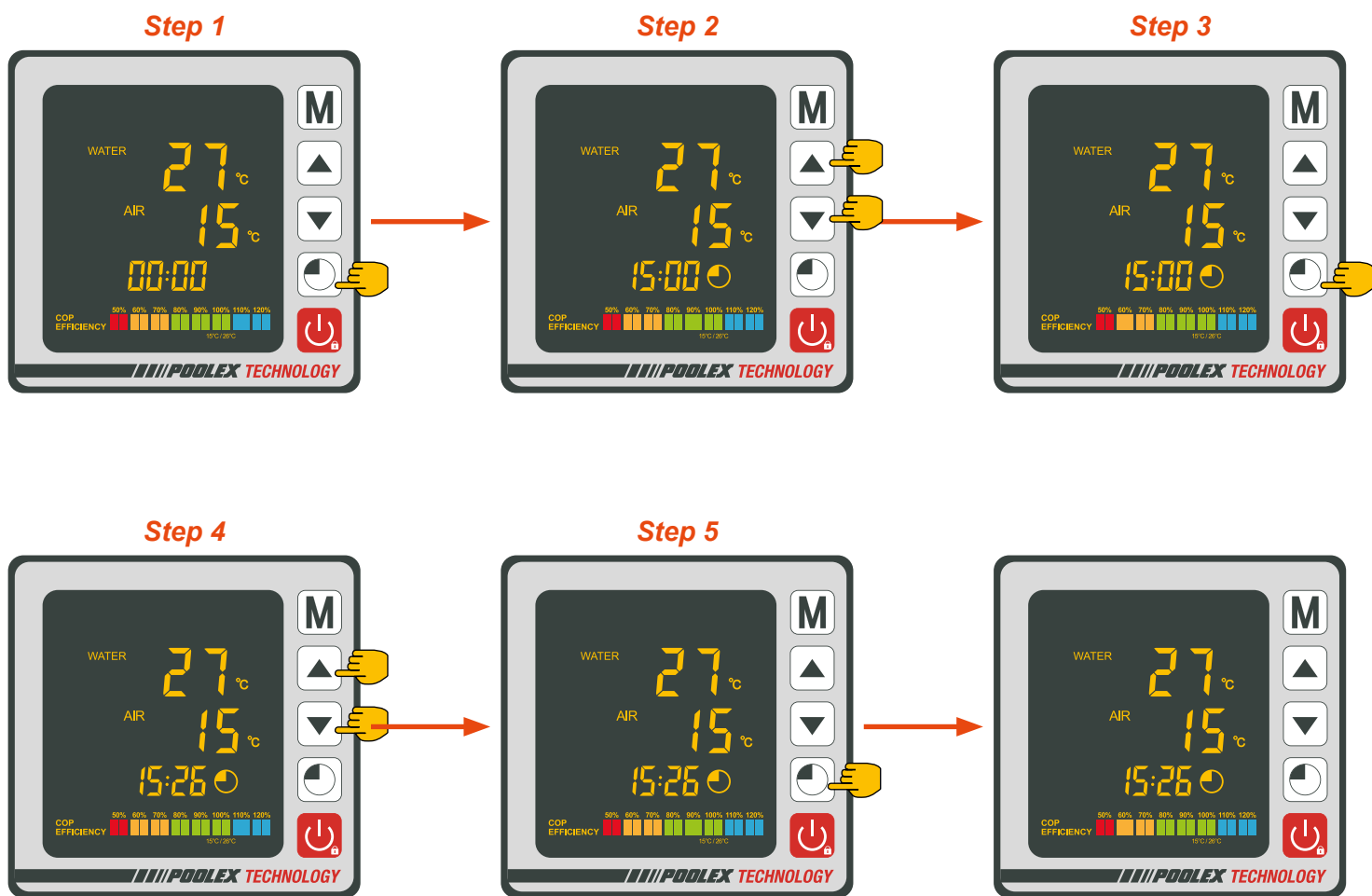







# 4. Utilisation



## 4.8 Programmation Marche / Arrêt

Cette fonction permet de programmer l'heure de mise en marche et d'arrêt. Vous pouvez programmer jusqu'à 3 départs et arrêts différents. Le réglage se fait comme suit :



**Étape 1 :** Appuyez 3s sur  pour accéder à la programmation.

**Étape 2 :** Sélectionnez le programme à configurer à l'aide des touches  et .



**Étape 3 :** Appuyez sur  pour programmer l'heure de départ.

**Étape 4 :** Ajustez les heures à l'aide des touches  et .



**Étape 5 :** Appuyez sur  pour passer aux minutes.

**Étape 6 :** Ajustez les minutes à l'aide des touches  et .

**Étape 7 :** Appuyez sur  pour programmer l'heure d'arrêt.

**Étape 8 :** Ajustez les heures à l'aide des touches  et .

**Étape 9 :** Appuyez sur  pour passer aux minutes.

**Étape 10 :** Ajustez les minutes à l'aide des touches  et .

**Étape 11 :** Appuyez sur  pour revenir à l'écran principal.

**NB:** Sans action de votre part, la télécommande revient à l'écran principal au bout de 10 secondes.

Reportez-vous au chapitre suivant afin d'activer le programme.

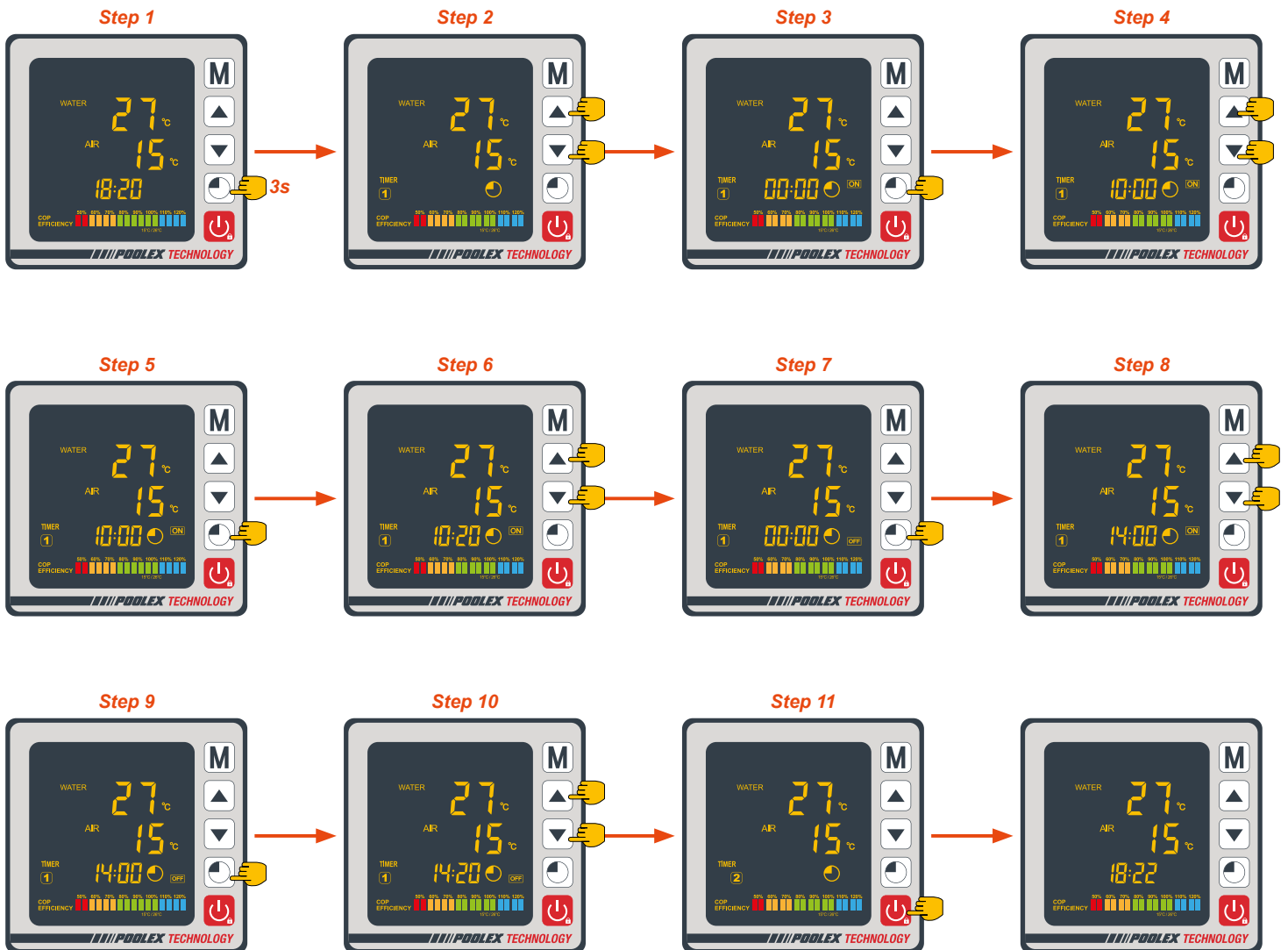



# 4. Utilisation

## 4.9 Activer un programme

Une fois le programme défini celui-ci peut-être activé comme suit :

**Étape 1 :** Appuyez 3s sur  pour accéder à la programmation.

**Étape 2 :** Sélectionnez le programme à configurer à l'aide des touches  et .

**Étape 3 :** Restez appuyé sur  jusqu'à ce que les voyants ON/OFF s'affichent et clignotent.

**Étape 4 :** Appuyez sur  pour revenir à l'écran principal.

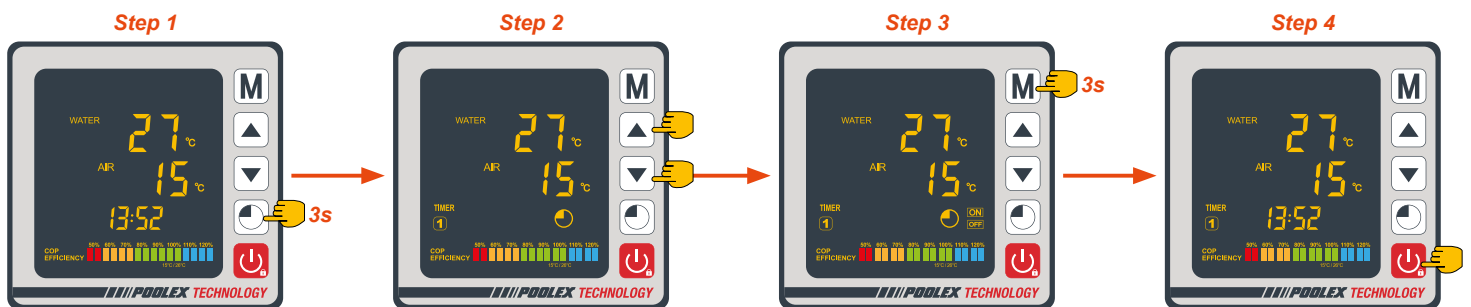

Les voyants ON/OFF indiquent un programme actif, le voyant TIMER indique le nombre de programme actif.





## 4.10 Désactiver un programme

Une fois le programme activé celui-ci peut-être désactivé comme suit :

**Étape 1 :** Appuyez 3s sur  pour accéder à la programmation.

**Étape 2 :** Sélectionnez le programme à configurer à l'aide des touches  et .

**Étape 3 :** Restez appuyé sur  jusqu'à ce que les voyants ON/OFF disparaissent.

**Étape 4 :** Appuyez sur  pour revenir à l'écran principal.

Les voyants ON/OFF indiquent un programme actif, le voyant TIMER indique le nombre de programme actif.

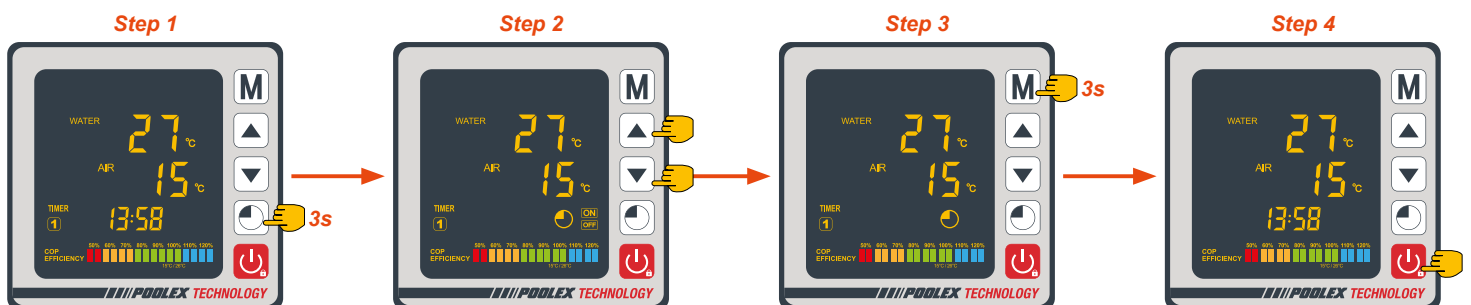

# 4. Utilisation

## 4.11 Valeurs d'état

Les paramètres du système peuvent être vérifiés au moyen de la télécommande en suivant les étapes suivantes

**Étape 1 :** Restez appuyé sur  jusqu'à entrer en mode de vérification des paramètres.

**Étape 2 :** Appuyez sur  et  pour vérifiez les valeurs d'état.

**Étape 3 :** Appuyez sur  pour revenir à l'écran principal.



Tableau des valeurs d'état

N°	Description
A01	Température d'entrée d'eau (-30~150°C)
A02	Température de sortie d'eau (-30~150°C)
A03	Température ambiante (-30~150°C)
A04	Température de sortie d'air (0~150°C)
A05	Température d'entrée d'air (-30~150°C)
A06	Température externe de l'évaporateur (-30~150°C)
A07	Température interne de l'évaporateur (-30~150°C)
A08	État de la vanne
A09	Réservé
A10	Courant d'alimentation du compresseur (A)
A11	Température du PCB (°C)
A12	Courant d'alimentation du ventilateur (A)
A13	Frequence du compresseur (Hz)
A14	Courant d'alimentation du PCB (A)
A15	Vitesse du ventilateur (RPS)

# 4. Utilisation

## 4.12 Paramètres avancés des valeurs d'état

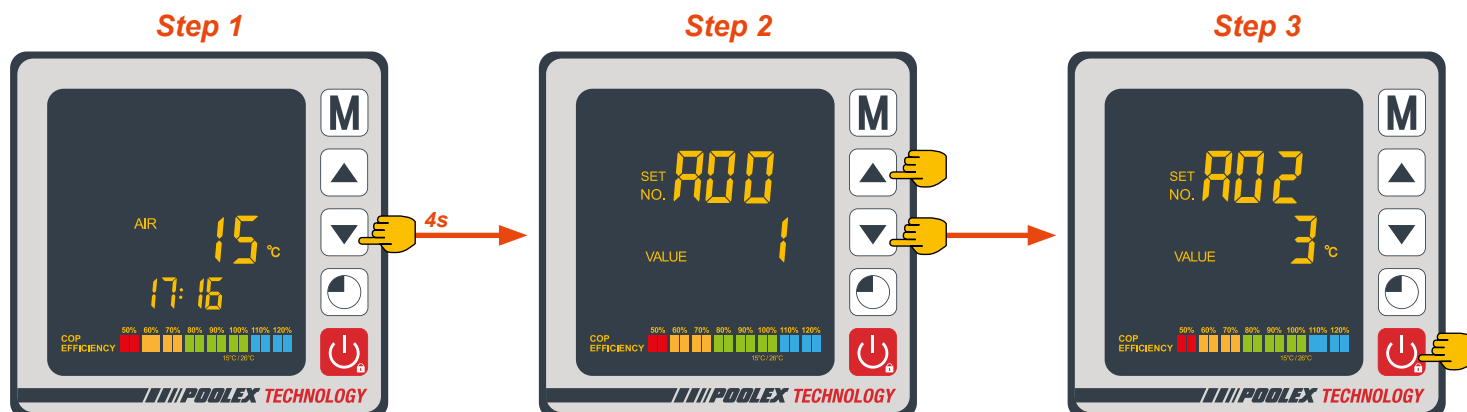

**ATTENTION :** Cette opération sert à faciliter l'entretien et les réparations futures.  
Seul un professionnel expérimenté est habilité à modifier les paramètres par défaut.



**ATTENTION :** Toute modification des paramètres réservés entraîne automatiquement l'annulation de la garantie.

Les paramètres du système peuvent être ajustés au moyen de la télécommande en suivant les étapes suivantes

**Étape 1 :** Restez appuyé 3 secondes sur jusqu'à entrer en mode de vérification des paramètres.

**Étape 2 :** Appuyez sur et pour vérifier les valeurs d'état configurées.

**Étape 3 :** Appuyez sur pour modifier le paramètre, la valeur clignote.

**Étape 4 :** Appuyez sur et pour changer la valeur.

**Étape 5 :** Appuyez sur pour valider la modification.

**Étape 6 :** Appuyez sur pour revenir à l'écran principal.

Sans aucune intervention pendant 60s, le retour à l'écran principal se fait automatiquement.

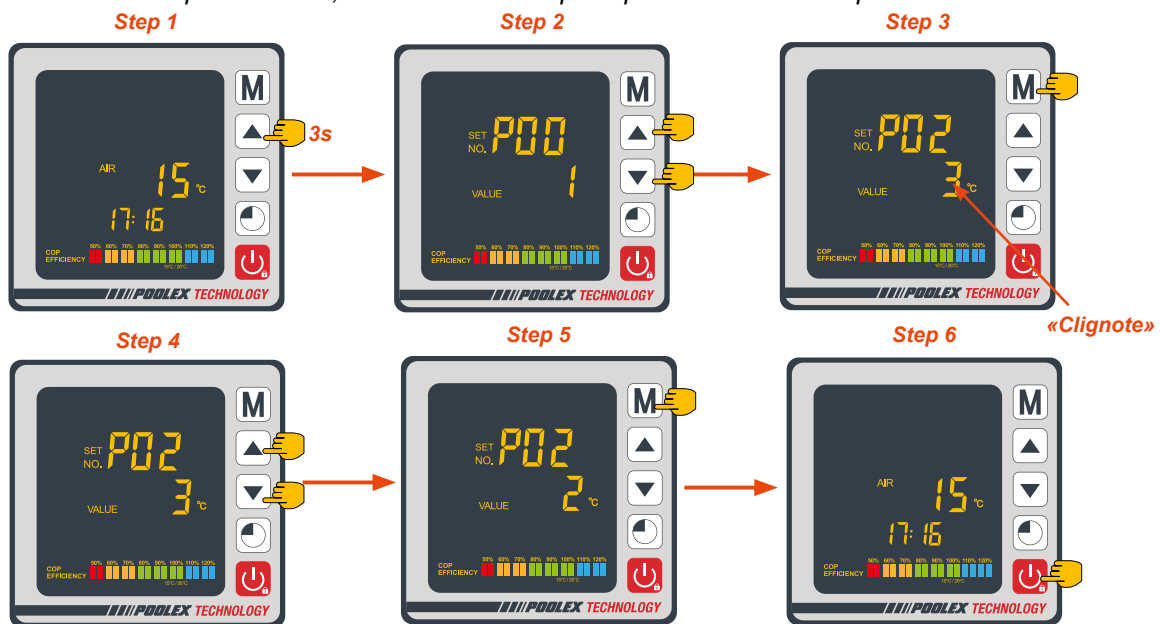

## 4.13 Forcer le dégivrage de la pompe

Maintenir et 3 secondes pour forcer le dégivrage de la pompe.

## 4.14 Activer WiFi



Votre pompe à chaleur Poolex peut être contrôlée à distance grâce au dispositif WiFi intégré, pour plus d'informations et pour obtenir les instructions d'utilisation, veuillez vous rendre sur notre site Internet.

<https://www.poolex.fr/wifi>



# 4. Utilisation

Tableau des valeurs d'état

N°	Description	Plage de valeurs	Paramètre d'usine	Commentaire
01*	Réglage de l'écart de température avant redémarrage	1~18°C	1°C	Réglable
02	<b>Réservé - Ne pas modifier</b>			Réservé
03	<b>Réservé - Ne pas modifier</b>			Réservé
04	Réglage de la température de refroidissement	8~28°C	27°C	Réglable
05	Réglage de la température de chauffe	15~40°C	27°C	Réglable
06	<b>Réservé - Ne pas modifier</b>			Réservé
07	<b>Réservé - Ne pas modifier</b>			Réservé
08	<b>Réservé - Ne pas modifier</b>			Réservé
09	Réglage du coeff. de compensation de la sonde de temp. d'entrée d'eau	-5~15°C	0°C	Réglable
10	<b>Réservé - Ne pas modifier</b>			Réservé
11	Temps d'auto-activation avant le début du dégivrage	20~90 min	45 min	Réglable
12	Température d'activation du dégivrage	-15~1°C	-3°C	Réglable
13	Durée maximale du dégivrage	5~20 min	8 min	Réglable
14	Température de désactivation du dégivrage	1~40°C	20°C	Réglable
15	<b>Réservé - Ne pas modifier</b>			Réservé
16	<b>Réservé - Ne pas modifier</b>			Réservé
17	Temps d'action de la vanne d'expansion	20~90s	30s	Réglable
18	<b>Réservé - Ne pas modifier</b>			Réservé
19	<b>Réservé - Ne pas modifier</b>			Réservé
20	<b>Réservé - Ne pas modifier</b>			Réservé
21	Ouverture minimale de la vanne d'expansion	50~150	80	Réglable
22	<b>Réservé - Ne pas modifier</b>			Réservé
23	<b>Réservé - Ne pas modifier</b>			Réservé
24	<b>Réservé - Ne pas modifier</b>			Réservé
25	<b>Réservé - Ne pas modifier</b>			Réservé
26	<b>Réservé - Ne pas modifier</b>			Réservé
27	<b>Réservé - Ne pas modifier</b>			Réservé
28**	Mode d'asservissement de la pompe de filtration	0 ~ 1	1	Réglable

\* **Le paramètre 01 permet de modifier l'intervalle de degré perdu par rapport à la température demandée, afin que la pompe à chaleur se remette en marche.** Exemple : Si la valeur du paramètre 01 est de 3°C, après avoir atteint la température demandée (ex : 27°C), la pompe à chaleur se remettra en marche lorsque la température du bassin baissera à 24°C (27 - 3).

\*\* **Paramètre 28 : Mode d'asservissement de la pompe de circulation**

Lorsque vous mettez en marche votre PAC, la pompe de circulation se met en marche puis 1 minute plus tard, le compresseur de la PAC s'active. Lorsque la PAC s'arrête de fonctionner, son compresseur et son ventilateur se coupent, puis au bout de 30 secondes, la pompe de circulation s'arrête. Pendant un cycle de dégivrage, la pompe de circulation continuera de fonctionner quel que soit le mode choisi.

**Mode 1 :** En choisissant ce mode, la PAC mettra automatiquement la pompe de circulation en marche continue. Une fois la pompe de circulation en marche, la PAC se mettra en marche 1 minute plus tard. Ensuite, lorsque la température de consigne sera atteinte, la PAC arrêtera sa fonction mais n'arrêtera pas la pompe de circulation afin que celle-ci assure une circulation d'eau constante dans votre PAC.

**Mode 1 :** Ce mode a été conçu pour maintenir la filtration de votre piscine sans utiliser le programmeur de plage horaire. Lorsque la température de consigne sera atteinte, la PAC se mettra en veille, puis au bout de 30 secondes, la pompe de circulation s'arrêtera. Ensuite la pompe de circulation sera réactivée en mode spécial : 2 minutes de marche, 15 minutes d'arrêt, conservant ainsi une filtration régulière de votre bassin.

Un capteur de température, étant placée dans le compartiment de l'échangeur, ce mode permet à votre PAC d'actualiser la température réelle de votre bassin toutes les 15 minutes. Ce mode est donc conseillé. Ce n'est que lorsque la température du bassin baissera de 3°C par rapport à la température de consigne, que la pompe de filtration et la PAC reprendront leur mode de fonctionnement normal. (Ce mode est conseillé pour un branchement direct permettant un départ différé de la pompe de circulation et de la PAC sans passer par la minuterie la pompe de circulation).

# 5. Mise en service

## 5.1 Mise en service

### Conditions d'utilisation

Pour que la pompe à chaleur fonctionne normalement, la température ambiante de l'air doit être comprise entre -5°C et 43°C.

### Consignes préalables

Avant la mise en service de la pompe à chaleur, veuillez :

- ✓ Vérifiez que l'appareil est bien fixé et stable.
- ✓ Vérifiez que le manomètre indique bien une pression supérieure à 80 psi.
- ✓ Vérifiez la bonne tenue des câbles électriques sur leurs bornes de raccordement.
- ✓ Contrôlez le raccordement à la terre.
- ✓ Vérifiez que les raccords hydrauliques sont correctement serrés, et qu'il n'y ait pas de fuite d'eau.
- ✓ Vérifiez que l'eau circule bien dans la pompe à chaleur et que le débit est suffisant.
- ✓ Retirez tout objet inutile ou outil autour de l'appareil.

### Mise en service

1. Enclenchez la protection d'alimentation électrique de l'appareil (interrupteur différentiel et disjoncteur).
2. Activer la pompe de circulation si celle-ci n'est pas asservie.
3. Vérifiez l'ouverture du By-Pass et des vannes de réglage.
4. Activez la pompe à chaleur en appuyant une fois sur 
5. Réglez l'horloge de la télécommande.
6. Sélectionnez la température souhaitée en utilisant l'un des modes de la télécommande.
7. Le compresseur de la pompe à chaleur s'activera au bout de quelques instants.

Voilà il ne reste plus qu'à attendre que la température souhaitée soit atteinte.



**ATTENTION : Dans des conditions normales, une pompe à chaleur adaptée permet de réchauffer l'eau du bassin de 1°C à 2°C par jour. Il est donc tout à fait normal de ne pas ressentir une différence de température en sortie de circuit lorsque la pompe à chaleur fonctionne. Un bassin chauffé doit être couvert pour éviter toute déperdition de chaleur.**

## 5.2 Asservissement d'une pompe de circulation

Si vous avez raccordé une pompe de circulation aux bornes P1 et P2, celle-ci est automatiquement alimentée lorsque la pompe à chaleur fonctionne.

# 5. Mise en service

## 5.3 Utilisation du manomètre

Le manomètre permet de contrôler la pression du fluide frigorigène contenu dans la pompe à chaleur. Les valeurs qu'il indique, peuvent être très différentes selon le climat, la température et la pression atmosphérique.

### **Lorsque la pompe à chaleur est en marche :**

L'aiguille du manomètre indique la pression du fluide frigorigène.

*Plage d'utilisation moyenne entre 250 et 400 PSI selon la température ambiante et la pression atmosphérique.*

### **Lorsque la pompe à chaleur est à l'arrêt :**

L'aiguille indique la même valeur que la température ambiante (à quelques degrés près) et la pression atmosphérique correspondante (entre 150 à 350 PSI maximum).

### **Après une longue période d'inutilisation :**

Vérifiez le manomètre avant de remettre la pompe à chaleur en marche. Celui-ci doit afficher au moins 80 PSI.

Si la pression du manomètre devient trop basse, la pompe à chaleur indiquera un message d'erreur et se mettra automatiquement en sécurité.

Cela signifie qu'une fuite de fluide frigorigène s'est produite et que vous devez faire appel à un technicien qualifié pour sa recharge.

## 5.4 Protection antigel



**ATTENTION : Pour que le programme antigel fonctionne la pompe à chaleur doit être alimentée et la pompe de circulation doit être active. En cas d'asservissement de la pompe de circulation par la pompe à chaleur, celle-ci sera automatiquement activée.**

Lorsque la pompe à chaleur est en veille, le système surveille la température ambiante et la température de l'eau afin d'activer le programme antigel si nécessaire.

Le programme antigel s'active automatiquement lorsque la température ambiante ou la température de l'eau est inférieure à 2°C et lorsque la pompe à chaleur est arrêtée depuis plus de 120 minutes.

Lorsque le programme antigel est actif, la pompe à chaleur active son compresseur et la pompe de circulation afin de réchauffer l'eau et ce jusqu'à ce que la température de l'eau soit supérieure à 2°C.

La pompe à chaleur sort automatiquement du mode antigel lorsque la température ambiante est supérieure ou égale à 2°C ou lorsque l'utilisateur active la pompe à chaleur

# 6. Maintenance et entretien

## 6.1 Maintenance et entretien



**ATTENTION : Avant d'entreprendre des travaux de maintenance sur l'appareil, assurez-vous d'avoir coupé l'alimentation électrique.**

### Nettoyage

Le boîtier de la pompe à chaleur doit être nettoyé avec un chiffon humide. L'utilisation de détergents ou d'autres produits ménagers pourraient dégrader la surface du boîtier et en altérer ses propriétés.

L'évaporateur à l'arrière de la pompe à chaleur peut être nettoyé avec précautions à l'aide d'un aspirateur à brosse souple.

### Maintenance annuelle

Les opérations suivantes doivent être exécutées par une personne qualifiée au moins une fois par an.

- ✓ Effectuer les contrôles de sécurité.
- ✓ Vérifier la bonne tenue des câbles électriques.
- ✓ Vérifier le raccordement des masses à la terre.
- ✓ Contrôler l'état du manomètre et la présence de fluide frigorigène



# 6. Maintenance et entretien

## 6.2 Hivernage

En basse saison, lorsque la température ambiante est inférieure à 3°C, une pompe à chaleur arrêtée doit être hiverner pour éviter tout dommage causé par le gel.

### Hivernage en 4 étapes

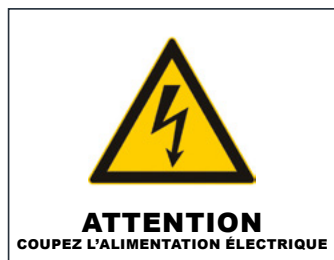

#### Étape 1

Coupez l'alimentation de la pompe à chaleur.

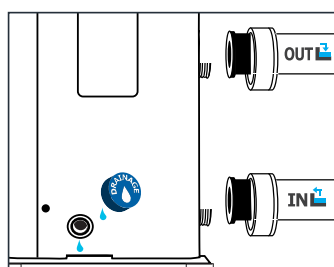

#### Étape 3

Dévissez le bouchon de vidange et les conduits d'eau afin d'évacuer toute l'eau contenue dans la pompe à chaleur.

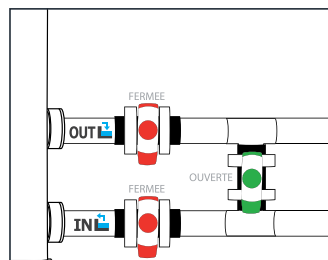

#### Étape 2

Ouvrez la vanne By-Pass. Fermez les vannes d'entrée et de sortie.

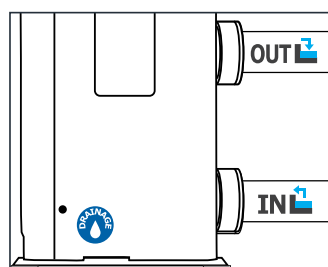

#### Étape 4

Revissez le bouchon de vidange et les conduits ou obstruez-les à l'aide de chiffons afin d'éviter à tout corps étranger de pénétrer dans la tuyauterie. Enfin recouvrez la pompe de sa housse d'hivernage.



Si une pompe de circulation est asservie à la pompe à chaleur, veuillez également la vidanger.

# 7. Dépannage



**ATTENTION :** Dans des conditions normales, une pompe à chaleur adaptée permet de réchauffer l'eau du bassin de 1°C à 2°C par jour. Il est donc tout a fait normal de ne pas ressentir une différence de température en sortie de circuit lorsque la pompe à chaleur fonctionne. Un bassin chauffé doit être couvert pour éviter toute déperdition de chaleur.

## 7.1 Pannes et anomalies

En cas de problème, l'écran de la pompe à chaleur affiche le symbole  ainsi qu'un code d'anomalie à la place des indications de température. Veuillez vous référer au tableau ci-contre pour trouver les causes possibles d'une anomalie et les actions à prévoir.

Exemples de code erreur :

Code erreur 03

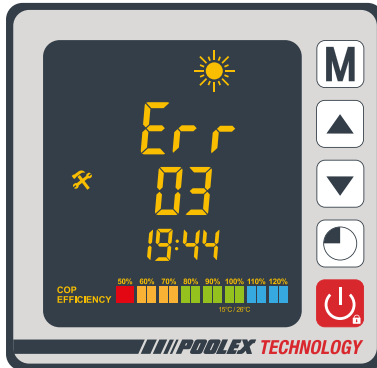

Code erreur 04

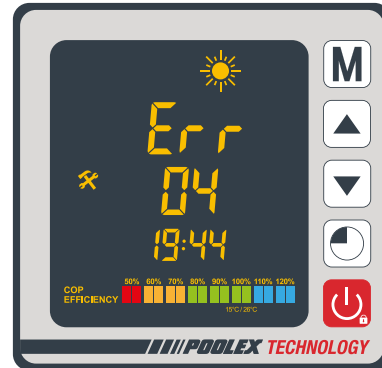

Code erreur 21

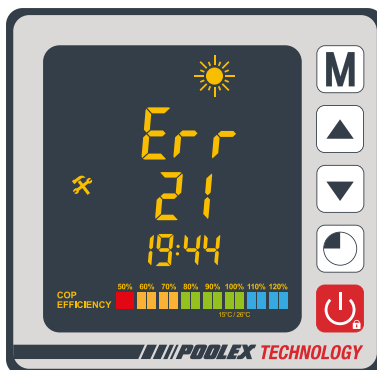

Code erreur 32

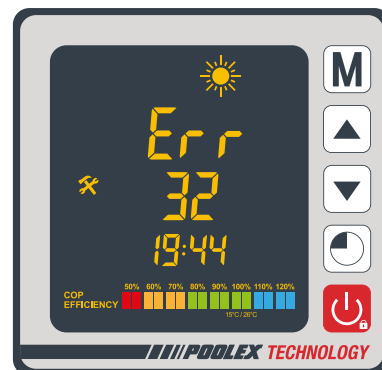

# 7. Dépannage

## 7.2 Liste des anomalies

Code	Anomalies	Causes possibles	Actions
03	Dysfonctionnement détecteur de débit	Pas assez d'eau dans l'échangeur	Vérifiez la bonne circulation de l'eau dans la pompe à chaleur, et l'ouverture des vannes entrée/sortie du By Pass
		Capteur débranché ou défectueux	Reconnectez ou remplacez le capteur
04	Protection antigel	La protection s'enclenche lorsque la température ambiante est trop faible et que l'appareil est en veille	Aucune intervention n'est nécessaire
05	Protection haute et basse pression	Débit d'eau insuffisant	Vérifiez la bonne circulation de l'eau dans la pompe à chaleur, et l'ouverture des vannes entrée/sortie du By Pass
		Surcharge en fluide frigorigène	Réajustez la charge en fluide frigorigène
		Vanne 4 voies défectueuse	Remplacez la vanne 4 voies
		Pressostat haute pression déconnecté ou défectueux	Reconnectez ou remplacez le pressostat
09	Problème de connexion entre la carte électronique et la télécommande filaire	Mauvaise connexion	Vérifiez les câbles de connexion entre la télécommande et la carte électronique
		Télécommande filaire défectueuse	Remplacez la télécommande
		Carte électronique défectueuse	Remplacez la carte électronique
10	Problème de connexion entre la carte électronique et le module inverter	Mauvaise connexion	Vérifiez les câbles de connexion entre le module inverter et la carte électronique
		Module inverter défectueux	Remplacez le module inverter
		Carte électronique défectueuse	Remplacez la carte électronique
11	Écart trop important entre la température d'eau d'entrée et la température d'eau de sortie	Débit d'eau trop faible	Vérifiez la bonne circulation de l'eau dans la pompe à chaleur, et l'ouverture des vannes entrée/sortie du By Pass
		Capteur débranché ou défectueux	Reconnectez ou remplacez le capteur
12	Température de l'air évacuée trop élevée	Manque en fluide frigorigène	Réajustez la charge en fluide frigorigène
13	Température extérieure trop basse	La température ambiante est trop basse	Vérifiez la température ambiante
		Capteur de température ambiante débranché ou défectueux	Reconnectez ou remplacez le capteur
15	Dysfonctionnement du capteur de température d'entrée d'eau	Capteur débranché ou défectueux	Reconnectez ou remplacez le capteur
16	Dysfonctionnement du capteur de l'évaporateur	Capteur débranché ou défectueux	Reconnectez ou remplacez le capteur
18	Dysfonctionnement du capteur de température de sortie d'air	Capteur débranché ou défectueux	Reconnectez ou remplacez le capteur
20	Protection du module inverter	Consulter le détail en annexes	
21	Dysfonctionnement du capteur de température ambiante	Capteur débranché ou défectueux	Reconnectez ou remplacez le capteur
23	Température de l'eau trop basse à la sortie pour le mode refroidissement	Débit d'eau insuffisant	Vérifiez la bonne circulation de l'eau dans la pompe à chaleur, et l'ouverture des vannes entrée/sortie du By Pass
27	Dysfonctionnement du capteur de température de sortie d'eau	Capteur débranché ou défectueux	Reconnectez ou remplacez le capteur
29	Dysfonctionnement du capteur de température d'entrée d'air	Capteur débranché ou défectueux	Reconnectez ou remplacez le capteur
32	Température de l'eau trop élevée à la sortie pour le mode chauffage	Débit d'eau insuffisant	Vérifiez la bonne circulation de l'eau dans la pompe à chaleur, et l'ouverture des vannes entrée/sortie du By Pass
33	Température de l'évaporateur trop élevé (>60°C) pour le mode refroidissement	Le ventilateur ne fonctionne pas ou les entrées/sorties d'air sont bloquées	Vérifiez le bon fonctionnement du ventilateur
		Surcharge en fluide frigorigène	Réajustez la charge en fluide frigorigène
46	Dysfonctionnement du ventilateur	Mauvaise connexion	Reconnecter le ventilateur
		Le moteur du ventilateur est défectueux	Remplacer le moteur

# 8. Recyclage

## 8.1 Recyclage de la pompe à chaleur

Votre appareil est en fin de vie et vous souhaitez vous en débarrasser ou le remplacer. Ne le jetez pas à la poubelle.

Une pompe à chaleur doit faire l'objet d'une collecte sélective en vue de sa réutilisation, de son recyclage ou de sa revalorisation. Elle contient des substances potentiellement dangereuses pour l'environnement, lors de son recyclage celles-ci seront éliminées ou neutralisées.

### TROIS SOLUTIONS S'OFFRENT À VOUS :

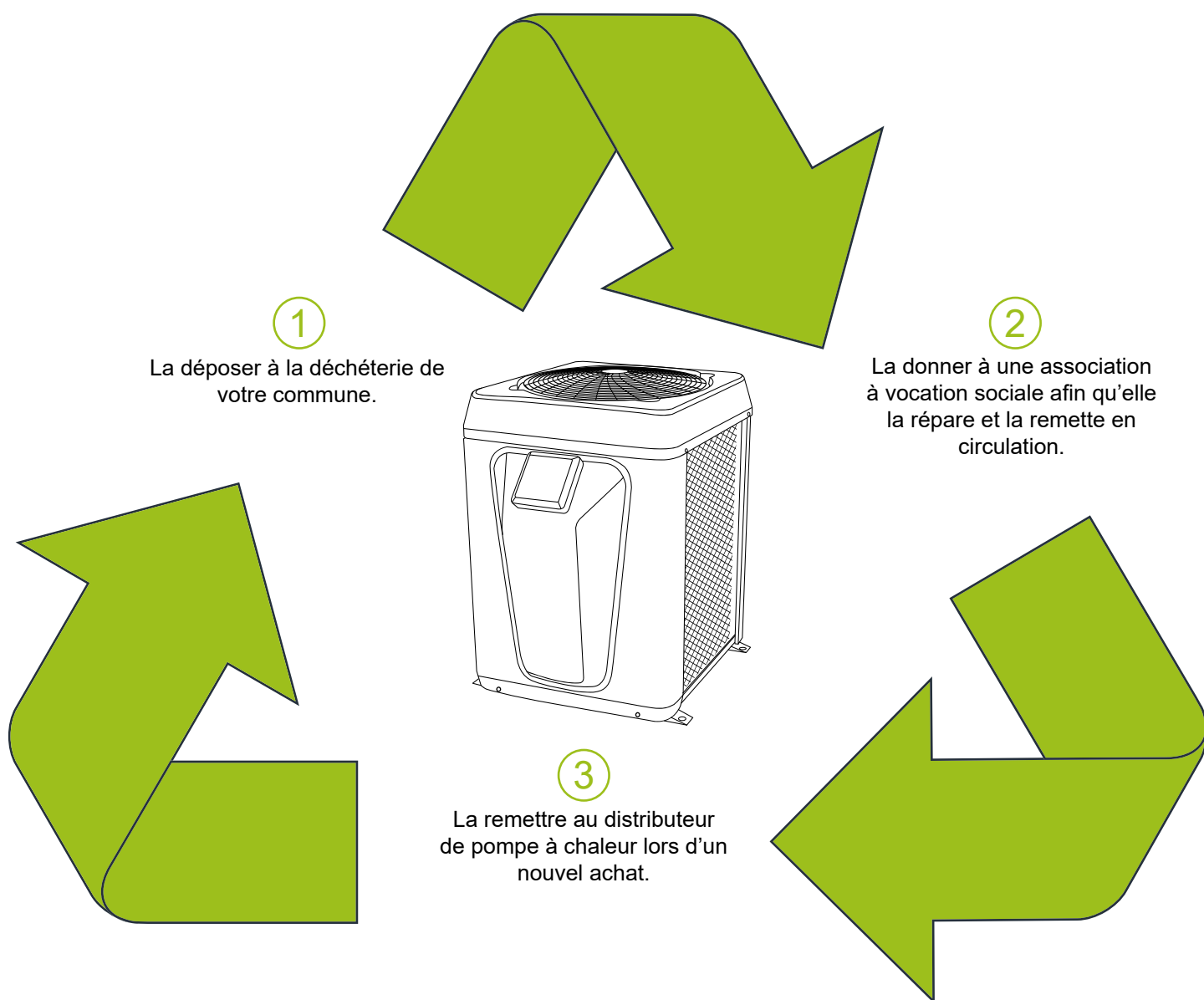

# 9. Garantie

## 9.1 Conditions générales de garantie

La société Poolstar garantit au propriétaire d'origine les défauts matériels et les défauts de fabrication de la pompe à chaleur Poolex One Inverter pendant une période de trois (3) ans.

Le compresseur est garanti pendant une période de cinq (5) ans

L'échangeur à tube en titane est garanti à vie contre la corrosion chimique, sauf dommage dû au gel.

Les autres composants du condenseur sont sous garantie pendant trois (3) ans.

La date d'entrée en vigueur de la garantie est la date de première facturation.

La garantie ne s'applique pas dans les cas suivants :

- Dysfonctionnement ou dommage dérivant d'une installation, d'une utilisation ou d'une réparation non conforme aux consignes de sécurité.
- Dysfonctionnement ou dommage dérivant d'un milieu chimique impropre de la piscine.
- Dysfonctionnement ou dommage dérivant de conditions impropres à la destination d'usage de l'appareil.
- Dommage dérivant d'une négligence, d'un accident ou de cas de force majeure.
- Dysfonctionnement ou dommage dérivant de l'utilisation d'accessoires non autorisés.

Les réparations prises en charges pendant la période de garantie doivent être approuvées avant leur réalisation et confiées à un technicien agréé. La garantie est caduque en cas de réparation de l'appareil par une personne non autorisée par la société Poolstar.

Les pièces garanties seront remplacées ou réparées à la discrétion de Poolstar. Les pièces défectueuses doivent être retournées dans nos ateliers pendant la période de garantie pour être prises en charge. La garantie ne couvre pas les frais de main d'oeuvre ou de remplacement non autorisés. Le retour de la pièce défectueuse n'est pas pris en charge par la garantie.

Madame, Monsieur,

**Merci de consacrer quelques minutes à remplir un bon de garantie  
que vous trouverez sur notre site Internet :**

**<http://support.poolex.fr/>**

Nous vous remercions de votre confiance  
et vous souhaitons une excellente baignade.

Vos coordonnées pourront être traitées conformément à la Loi Informatique et Liberté  
du 6 janvier 1978 et ne seront divulguées à quiconque.

### ATTENTION :

**La garantie contractuelle ne pourra être validée auprès de l'installateur ou de Poolstar qu'à  
la condition d'avoir enregistré votre produit sur notre site Internet.**

# 10. Annexes

## 10.1 Schémas de câblage

### Poollex One Inverter 55 / 75 / 95 / 115

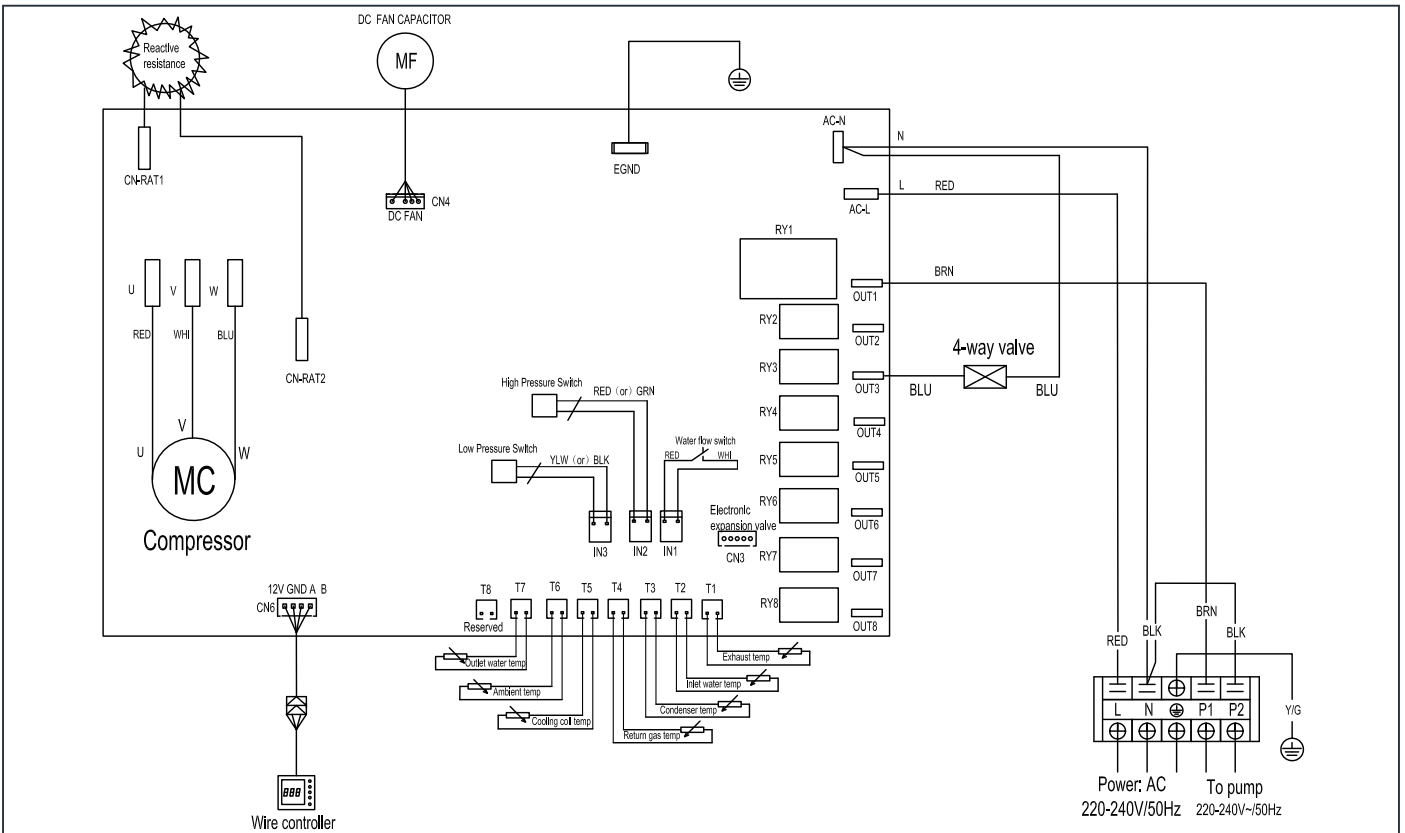

### Poollex One Inverter 155

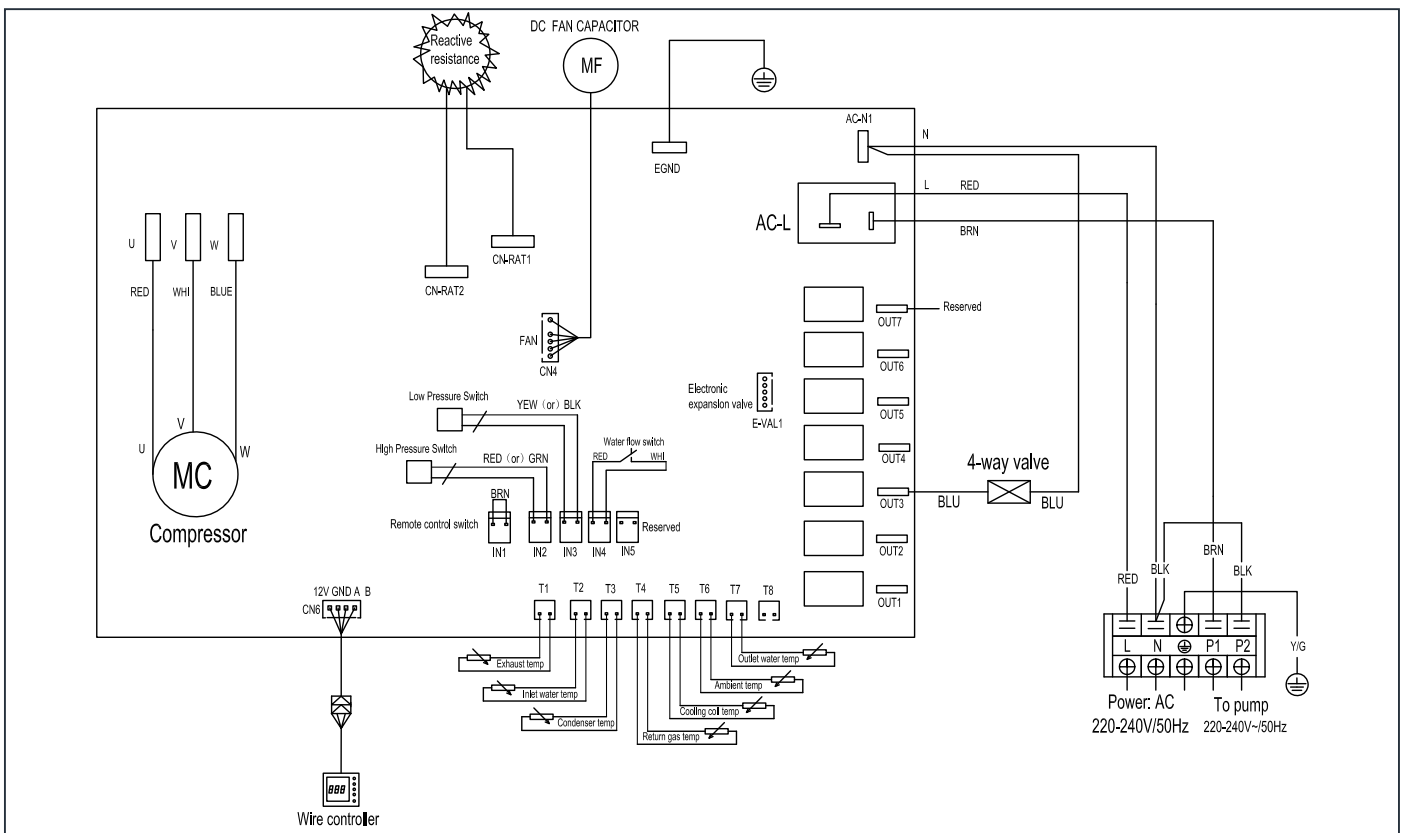

# 10. Annexes

## 10.2 Erreur E20

Code	Anomalies	Causes possibles	Actions
1	IPM excessive current	IPM module failure	Replace the inverter module
2	Compressor failure	Compressor failure	Replace the compressor
4	Reserved	--	--
8	Compressor lack of phase	The wire for the compressor break/bad connection	Check the wire connection of the compressor
16	DC bus voltage too low	Input voltage too low/PFC module failure	Check input voltage/replace module
32	DC bus voltage too high	Input voltage too high/PFC module failure	Replace the inverter module
64	Temp of radiating fin too high	Fan motor failure/Air duct blockage	Check fan motor/air duct
128	Temp of radiating fin failure	Radiating fin temp sensor short circuit or open circuit failure	Replace the inverter module
257	Connection failure	Inverter module doesn't receive the command of PCB	Check the connection between the module and PCB
258	AC input lack of phase	Input lack of phase	Check the wire connection
260	AC input voltage to high	Input three-phase unbalance	Check input the 3-phase voltage
264	AC input voltage too low	Input voltage too low	Check input voltage
272	High pressure failure	Compressor pressure too high (reserved)	--
288	IPM temp too high	Fan motor failure/Air duct blockage	Check fan motor/air duct
320	Compressor current too high	The current of the compressor wiring too high/ Driver and compressor do not match	Replace the inverter module
384	Reserved	--	--

# ***POOLEX***

ASSISTANCE TECHNIQUE

**[www.poolex.fr](http://www.poolex.fr)**