



H¹ HOLL'S

COMFORT DESIGN SAUNAS



Installation handbook



Manuel d'installation



Manual de instalación



Manuale di installazione

Venetian hybride



Installation handbook

EN



Manuel d'installation

FR



Manual de instalación

ES



Manuale di installazione

IT

Recommendations

Read this manual carefully before using your sauna for the first time.

We recommend you keep it in a safe place for future reference.

- Install the sauna on a perfectly flat surface.
- The sauna must remain in a dry area. Do not use it near a source of water (bath, damp floor, swimming pool).
- Do not use liquid cleaning products. Disconnect the sauna before cleaning and use a wet rag (see Maintenance section).
- Protect the sauna's electrical cable to avoid it being crushed or pinched.
- Prior to replacing certain components, ensure that they are specified by the manufacturer or that they have the same features as the original parts. Incorrect replacement can cause a fire, a short circuit or damage to the sauna. We strongly recommend using a qualified technician.
- To avoid the risk of burns or electric shocks, do not use any metal tools.
- Do not put animals in the sauna.
- Do not leave the sauna switched on without supervision.
- Do not leave the sauna switched on for more than 3 hours at a time to avoid premature deterioration of the equipment. After 3 hours continuous usage, switch off the sauna for at least one hour.
- We recommend that you do not install a locking system on the sauna door.
- Check compliance of your electrical installation prior to connecting your sauna to the power supply.

Safety

IMPORTANT:

Please read the safety instructions carefully before installing and using your sauna cabin. They are essential for your safety, so please adhere strictly to them.

EN

Beware of hyperthermia, heat stroke or heat exhaustion which can be caused or aggravated by noncompliance with the safety instructions. Symptoms are fever, a rapid pulse, dizziness, fainting, lethargy and numbness in all or part of the body. The effects are: reduced awareness of the heat, ignorance of imminent risks, loss of consciousness.

The sauna must not be used by:

- Children under 6 years of age.
- People with severe reactions to sunlight.
- Elderly or disabled people.
- People with previous medical conditions such as heart disease, high or low blood pressure, blood circulation problems or diabetes without prior medical advice.
- Pregnant women. Excessive temperature can endanger the foetus.
- Persons suffering from dehydration, open sores, eye disorders, burns or sunstroke.

Children between 6 and 16 years of age may use the sauna provided that they are continuously supervised by a responsible adult and that the temperature does not exceed 60°C (140°F).

In the event of problems involving health, medication or injury to muscles or ligaments, do not use the sauna without previously consulting a doctor and obtaining approval.

If surgical implants are worn, do not use the sauna without previously consulting a doctor and obtaining his approval.

Do not use the sauna after strenuous activity.

Wait 30 minutes for your body to cool down.

Do not spend more than 40 minutes in the sauna at any one time.

Do not consume alcohol or drugs before or during the session.

Do not sleep in the sauna when it is in operation.

To avoid the risk of overheating, connect your sauna to a sufficiently powerful electrical outlet and do not connect other electrical equipment to the same wall socket.

To avoid any risk of electrocution or damage to the sauna, do not use it:

- During thunderstorms.
- If the electrical cable is damaged, it must be replaced by a qualified person.
- If the electrical cable overheats, it must be checked by a qualified person.
- If you have to change a bulb, wait until the sauna is switched off and cooled down.

Dry your hands before connecting or disconnecting the electricity.

Never work with wet hands or feet.

Do not switch the electricity or the heating system rapidly on or off as this could damage the electrical system.

Do not try to repair the sauna by yourself without the agreement of the sauna's distributor or manufacturer.

Unauthorized attempts to repair it will invalidate the manufacturer's warranty.

Do not use any type of detergent inside the sauna.

Do not pile up or store objects inside or on top of the sauna.

Do not place flammable materials or chemical agents near the sauna.

Description sauna

General features

- Cabin made from Canadian spruce
- Interior light fittings
- Thermometer / Hygrometer
- Hourglass
- Wooden pail and ladle
- Ventilation grille
- 2 years electronic warranty, 10 years wood warranty

Certifications



Complies with current European standards



Wood is sourced from sustainably managed forests



Manufacturing process uses no heavy metals

Package contents

General :

- 1x installation handbook
- 1x door handle (interior and exterior component)
- 1x electric stove protective cage
- 1x steam sauna accessories pack (including thermometer, hygrometer, hourglass, pail, ladle and light fitting)

Specific :

- A. Ceiling
- B. Side or Rear
- C. Front + Door
- D. Seating
- E. Seating support
- F. Floor

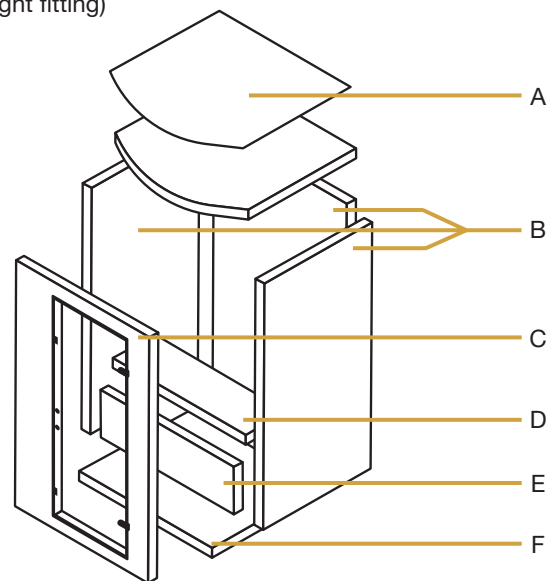

*Refer to stove technical guide for additional information

Installation

Read the assembly instructions carefully before starting.

Choice of location

Holl's saunas are designed solely for interior installation.

Select a space:

- Inside, in a dry area, on a flat stable surface that can support the weight of your sauna.
- The height must be sufficient for you to reach the ceiling and carry out electrical connections and maintenance.
- Away from any source of water, flames or flammable materials.

Practical advice

- Note that sauna assembly requires 2 or 3 adults.
- Clearly identify each panel before you begin
- During assembly, position your sauna's mains cable so that it is easily accessible.
- Note that there are variations between the models.

IMPORTANT:

Please check the countersink and hole diameter of the drill holes to avoid damaging the wood.
The minimum room height required for installation is 2020 mm.

Assemble instructions



Step 1

Start by positioning the flooring on the ground at the location where you wish to install the sauna. The front part of the panel can be recognised by the absence of an electrical connector.



Step 2

Install the rear panel in the groove in the flooring.



Step 3

Position the left side panel in the groove in the flooring, ensuring that it slots perfectly into the rear panel.

Finish the assembly of two side panels by locking buckles.

● Unlocked Buckle / Locked Buckle



Assemble instructions



Step 4

Position the right side panel in the groove in the flooring, ensuring that it slots perfectly into the rear panel as well as the bench.

Finish the assembly of two side panels by locking buckles.

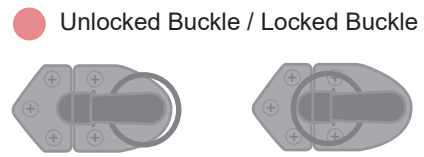

Step 5

Position the lower part of the bench, ensuring that it slots perfectly into the flooring as well as the side panels. The heating panels must be aligned towards the door.

Connect the electrical plugs located behind the bench.

Finally, position the upper part of the bench, ensuring that it rests securely on the horizontal guides fixed to the rear and side panel.



Step 6

Carefully position the front panel, ensuring that it fits perfectly with the side panels.

Important: Keep the door closed while handling this component.

Finish the assembly of three side panels by locking buckles.

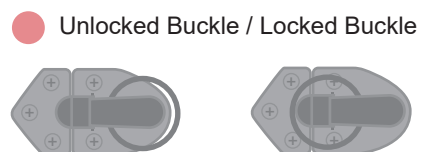

Assemble instructions

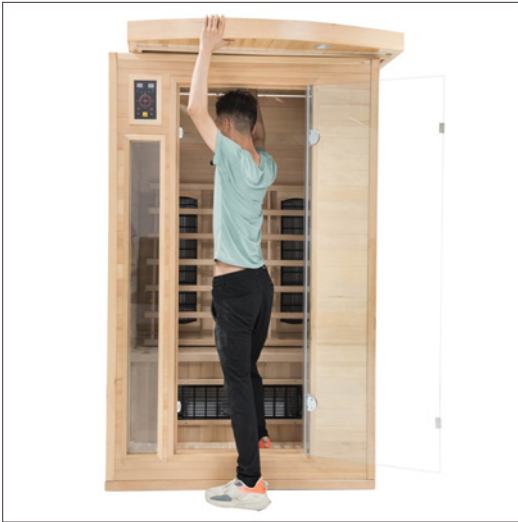

Step 7

After moving the cables outside the cabin, carefully position the ceiling over the cabin so as not to damage the temperature sensor.

Pass the cables into the ceiling via the openings provided.



Step 8

Connect the cables to the control box in accordance with their coding (Cable A. Load A, Cable B. Load B, etc.). The remaining cables must be connected in accordance with the number of pins on each connector.

Once the connections are complete, position the protective plywood sheet on the ceiling.* Some cables do not connect to anything depending on the options available in your cabin.



Step 9

On the outside of the door, position the handle in line with the holes provided.

Insert the screws through the inside of the door and fix the handle. The metal part must be on the outside of the cabin. (depending on model)

* After checking that the sauna is working correctly, we recommend that you screw the ceiling's plywood sheet tight to the upper panel. As the sauna can reach very high temperatures, this part can often exhibit variations in shape, especially at the corners. Important: The screws must be removed if you need to carry out maintenance.

Assemble instructions



Step 10 (option)

Plug the ionizer and screw it to his place.

Press ION to prevent diseases of ventilation.

Press O3 for disinfection with ozone.

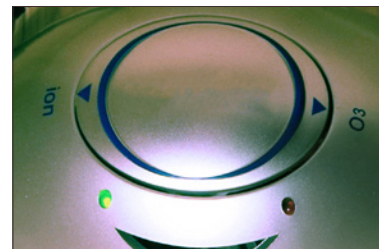

Step 10:



The stove's protective cage must be assembled then installed inside the cabin.

Step 11:



Install the stove in its cage.

All instructions for the stove's installation and electrical connection are enclosed in its shipping carton.

Note:
For stove installation, please refer to the stove manual.

USING THE SAUNA

Control panel



Connect the power supply unit to the wall outlet, the LED indicator will flash on the display. It is now possible to turn on the infrared emitters, the lights and the music.

1. Start

Press to turn on the sauna, the indications ' - ' " - ' will appear and the light will come on.

Press to start preheating

2. Temperature settings

Once the sauna is on:

press / on the left side of the control panel to set the temperature between 35 ° C to 65 ° C, 1 press = 1 ° C.

The screen displays the programmed temperature for 10 seconds and then displays the sauna room temperature again.

Note:

The maximum air temperature achievable in the cabin may be lower than the desired temperature. It depends on the temperature outside the cabin. Default temperature = last programmed temperature.

Timer settings

Press the / buttons to select the duration of use, from 5 min to 60 min. 1 press = 1min.

If the time display panel displays - -, the panels remain on, when the timer indicates less than 1 minute, an alarm will sound, once the timer reaches 00, the panels will automatically turn off.

Quick ignition:

Press for the sauna to automatically heat up to 45 ° C for 30 minutes.

Light color:

Press to turn on the LEDs. Long press the letters "LE" instead of the temperature displayed. "0X" is displayed instead of the session duration. Under these conditions, press again to change the colors. if no action is taken on the buttons for 8 seconds, the LED menu closes and returns to the temperature and the remaining time.

Ceiling light:

Briefly press , to turn the ceiling light on or off.

Music player:

when the sauna is running, press to open the bluetooth pairing, the connection remains open for 7 seconds, the temperature dial displays "bt", the time display shows volume XX (from 1 to 26). Activate bluetooth on your smartphone and search for the connection to your sauna. After successful pairing, you can listen to your music. if no action is taken on the buttons for 8 seconds, the display returns to the temperature and the remaining time.

.Press and / to change the sound volume.

USB player:

when the sauna is running, press to open the bluetooth pairing, the connection remains open for 7 seconds, the temperature dial displays "USB", the time display shows volume XX (from 1 to 26). Connect your USB key to the front of the control panel, you can listen to your music. if no action is taken on the buttons for 8 seconds, the display returns to the temperature and the remaining time.

USING THE SAUNA

Operating instructions

Review the medical contraindications and safety instructions. Consult your doctor if you have any doubts concerning the possible use of your infrared sauna. If you start to feel ill during your session, leave your sauna immediately.

EN

1. Adjust your sauna's temperature to between 40 and 50°C.
2. The sauna preheats within 15 to 25 minutes. We recommend that you add this preheating time to the duration time of your session. Example: for a 30 minute session, programme 45 minutes and re-enter the cabin once the sauna is hot. Enjoy the heating time for a shower or bath before the session and be sure to dry yourself.
3. Make use of the pre-heating time to have a shower or warm bath before the session.
4. When the required temperature is reached, the heating equipment will go on stand-by so as to maintain a constant temperature.
5. Drink water before, during and after the session. This will help compensate for the loss of water through sweating.
6. To absorb perspiration and keep your sauna dry, it is advisable to place a towel on the bench and one on the cabin floor. Keep a third towel close at hand to remove excess perspiration.
7. Sweating will begin between 6 and 15 minutes after the session starts. We recommend you do not exceed 30 minutes in the sauna and dry you regularly to avoid wetting the issuers, as well as damaging the wood prematurely.
8. You can open the door at any time to introduce fresh air during your session. Infrared heating's unique property is to directly heat the body without heating the ambient air. This allows you to enjoy a session with the door ajar without minimising its effects.
9. After the session, you can allow your body to perspire further by remaining in the switched-off sauna with the door open prior to having a warm shower to get rid of toxins.

Tips

- For beautiful hair, you can cover it with oil (jojoba, for example) or a care product, and wrap it in a towel. When the session is over, wash it with a very gentle shampoo.
- To soothe away your aches and pains, massage the painful areas during the session.
- Take advantage of this thermal bath to gently stretch your muscles.
- At the first signs of cold weather, increase the frequency of your sessions to activate your immune system.

MAINTENANCE

IMPORTANT: Disconnect the cabin's power supply cable before undertaking any work.

Problems identified	Possible reasons	Solutions
No indicator light displayed on the control panel.	Power supply cable disconnected	Check power supply cable connection
	The general power supply is cut	Check that the switchboard and wall plug are working
	Fault in power supply unit	Contact your dealer
One or more infrared panels do not heat up	The infrared panel's cable is disconnected	Check cable connections
	One of the infrared panels is defective	Replace the infrared panel with an original component supplied by the manufacturer
	Possible reversal of the connections of the power supply box	Intervert the LoadA and LoadB cables
Sauna gives off a smell	Temperature of the panels or their cables is too high	Switch off power supply and contact your dealer
Sauna light fittings no longer work	Bulb not fully engaged	Check bulb holder and replace if necessary
	Bulb is defective	Replace bulb
	Electrical panel is defective.	Contact your dealer
A speaker is not working	Speaker cable disconnected	Reconnect the cable
	Speaker defective	Contact your dealer
MP3 player not working	Power supply cable disconnected	Reconnect power supply cable
	MP3 player not switched on	Check the 12V DC power supply cable and replace if required
	The USB key is not recognized	Check the format of audio or format the USB key files.
A beep sounded	Temperature sensor is incorrectly connected or defective	Reconnect the cable or replace the sensor
One or more keys on the control panel do not work	Control panel wire pinched or defective	Check the board connection mat and its passage in the sauna
	Defective board	Contact your reseller
Does not rise or little temperature	Ambient temperature too low	Make sure the room that houses the sauna is at least 15 ° C
	Infrared panel contains or defective	Identify the panel (s) that do not heat up and contact your dealer

SERVICING & WARRANTY

Servicing

1. Disconnect your sauna.
2. Use a vacuum cleaner to remove dust from crevices in the woodwork.
3. Clean the cabin with a damp cotton cloth and use a small amount of soap if necessary. Rinse with a damp cloth.
4. Wipe with a dry cloth.

IMPORTANT

Do not use benzene, alcohol, chemical agents or strong detergents on the sauna since chemical products can damage the wood and its protective coating. Do not spray water on your sauna.

Practical advice:

To extend the life of your sauna, we recommend that you apply linseed oil to the benches, back rests and flooring of your cabin with a lint-free cloth.

If your sauna's flooring or bench are indelibly marked (For example: sweating), rub them lightly with sandpaper.

Warranty

All the components of France-Sauna saunas are guaranteed for 2 years and wood 4 years. The warranty comes into force on the date of dispatch (corresponding to the date the invoice is issued).

The warranty does not apply in the following cases:

- Malfunction or damage arising from installation, usage or repair that are not in compliance with the safety instructions.
- Malfunction or damage arising from conditions that are unsuitable for the equipment's originally intended purpose.
- Damage arising from negligence, accident or force majeure (thunderstorm or bad weather, flood, water damage).
- Malfunction or damage arising from the use of non-authorized accessories.
- Malfunction or damage resulting from poor maintenance of the sauna, sweating on the wood.
- Degradation linked to pests attacking wood, within a period of more than 6 months from the date of delivery.
- Degradation due to abnormal humidity, or excess water in the cabin.
- Malfunction or damage to the door, the result of which is independent of transport.

The warranty does not cover the costs linked to returning the cabin or part of its components to our workshops of.

Under the warranty, in the event of a breakdown, the items deemed defective by our technicians will be exchanged.

Information and explanations required for their installation will be provided by one of our technicians.

Costs linked to the use of subcontract labour provided by a third party cannot be covered by France-Sauna.

Maintenance & servicing

Maintenance

IMPORTANT:

Disconnect the cabin's power supply cable before undertaking any work.

Problems identified	Possible reasons	Solutions
Electric stove does not heat up.	Power supply cable disconnected.	Check power supply cable connection.
	The general power supply is cut.	Check that the switchboard and wall plug are working.
	Stove is overheat protected.	Refer to the electric stove manual.
Sauna light fitting no longer work.	LED cable not fully plug.	Plug the cable.
	LED is defective.	Contact your dealer.
	LED doesn't respond.	Contact your dealer.

Servicing

1. Disconnect your sauna.
2. Use a vacuum cleaner to remove dust from crevices in the woodwork.
3. Clean the cabin with a damp cotton cloth and use a small amount of soap if necessary. Rinse with a damp cloth.
4. Clean the glass with a window / glass cleaner and a soft colth.

IMPORTANT:

Do not use benzene, alcohol, chemical agents or strong detergents on the sauna since chemical products can damage the wood. Do not spray water on your sauna.

Warranty

All the components of Holl's saunas are guaranteed for 2 years.

The warranty comes into force on the date of dispatch (corresponding to the date the invoice is issued).

The warranty does not apply in the following cases:

- Malfunction or damage arising from installation, usage or repair that are not in compliance with the safety instructions.
- Malfunction or damage arising from conditions that are unsuitable for the equipment's originally intended purpose.
- Damage arising from negligence, accident or force majeure (thunderstorm or bad weather).
- Malfunction or damage arising from the use of non-authorized accessories.

The warranty does not cover the costs linked to returning the cabin or part of its components to our workshops of.

Under the warranty, in the event of a breakdown, the items deemed defective by our technicians will be exchanged.

Information and explanations required for their installation will be provided by one of our technicians.

Costs linked to the use of subcontract labour provided by a third party cannot be covered by Holl's.



IMPORTANT

Do not return the product to the store

Contact your local after sales service on
www.holls.fr or **POOLSTAR FRANCE**

Avertissements

Lisez attentivement ce manuel avant d'utiliser votre sauna pour la première fois.

Nous vous recommandons de le conserver précieusement pour de futures consultations.

- Installer le sauna sur un sol parfaitement plat.
- Le sauna doit rester au sec. Ne pas l'utiliser près d'un point d'eau (baignoire, sol humide, piscine).
- Ne pas utiliser de produits nettoyants liquides. Débrancher le sauna avant de procéder au nettoyage et utiliser un chiffon humide. (voir chap. maintenance).
- Protéger le cordon électrique du sauna pour éviter qu'il soit piétiné ou pincé.
- Avant de procéder au remplacement de certaines pièces, assurez-vous qu'elles soient conçues par le fabricant ou qu'elles aient des caractéristiques semblables aux pièces d'origine. Un mauvais remplacement peut engendrer un incendie, un court-circuit ou une détérioration du sauna. Nous vous recommandons fortement de faire appel à un technicien qualifié.
- Pour éviter les risques de brûlures ou de décharges électriques, n'utilisez aucun outil métallique.
- Ne pas mettre d'animaux dans le sauna.
- Ne pas laisser le sauna allumé sans surveillance.
- Ne pas laisser le sauna allumé plus de 3 heures d'affilée sous peine de dégrader les équipements prématurément. Après 3 heures d'utilisation continue, éteignez le sauna pendant au moins une heure.
- Nous vous recommandons de ne pas installer de système de fermeture sur la porte du sauna.
- Vérifier la conformité de votre installation électrique avant de procéder au branchement électrique de votre sauna.

Sécurité

ATTENTION :

Veillez lire attentivement les consignes de sécurité avant d'installer et d'utiliser votre cabine de sauna. Elles sont essentielles pour votre sécurité, veuillez les respecter rigoureusement.

Attention à l'hyperthermie, insolation et coup de chaleur qui peuvent être provoqués ou accentués par le non respect des consignes de sécurité. Les symptômes sont la fièvre, l'accélération du pouls, le vertige, l'évanouissement, la léthargie, l'engourdissement du corps ou d'une partie du corps.

Les effets : Ne plus percevoir la chaleur, ignorance du risque imminent, perte de conscience.

Ne doivent pas utiliser le sauna :

- Les enfants de moins de 6 ans.
- Les personnes ayant des réactions importantes aux rayons du soleil.
- Les personnes âgées ou invalides.
- Les personnes ayant des antécédents médicaux tels que les maladies cardiaques, hypertension / hypotension, problème de circulation sanguine ou diabète sans un avis médical préalable.
- Les femmes enceintes. Une température excessive peut être dangereuse pour le fœtus.
- Les personnes souffrant de déshydratation, plaies ouvertes, maladies des yeux, brûlures, coup de soleil.

Les enfants entre 6 et 16 ans peuvent utiliser le sauna à condition qu'ils soient sous la surveillance constante d'un adulte responsable et que la température ne dépasse pas 60°C (140°F).

En cas de problèmes de santé, de prise de médicament, de blessure musculaire ou ligamentaire, ne pas utiliser le sauna sans consultation et accord préalable d'un médecin.

En cas de port d'implants chirurgicaux ne pas utiliser le sauna sans consultation et accord préalable du chirurgien.

Ne pas utiliser le sauna après un effort intense. Attendez 30 minutes que votre corps refroidisse.

Ne pas faire de séance de sauna de plus de 40 minutes.

Ne pas consommer d'alcool ou de drogue avant ou pendant la séance.

Ne pas dormir dans le sauna lorsque celui-ci est en fonctionnement.

Afin d'éviter les risques de surchauffe, branchez votre sauna sur une prise de courant suffisamment puissante et ne raccordez pas d'autres appareils électriques sur la même prise murale.

Pour éviter tout risque d'électrocution ou de détérioration du sauna, ne pas utiliser le sauna :

- En cas d'orage.
- Si le cordon électrique est endommagé, il devra être remplacé par une personne qualifiée.
- Si le cordon électrique est en surchauffe, il devra être vérifié par une personne qualifiée.
- Si vous devez changer une ampoule, attendre que le sauna soit éteint et qu'il refroidisse.

Séchez-vous les mains avant de brancher ou débrancher le courant. N'agissez jamais avec les mains ou les pieds mouillés.

Ne pas allumer et éteindre frénétiquement le courant ou le système de chauffage car cela pourrait causer des dégâts au système électrique.

Ne pas essayer de réparer le sauna par vous-même sans l'accord du distributeur ou du fabricant du sauna. Les tentatives de réparations non autorisées annuleront la garantie du fabricant.

Ne pas utiliser n'importe quel type de détergent à l'intérieur du sauna.

Ne pas empiler ou stocker d'objets à l'intérieur ou sur le sauna.

Ne pas entreposer de matières inflammables ou d'agents chimiques près du sauna.

Description du sauna

Caractéristiques générales

- Cabine de bois d'épicéa du Canada
- Luminaires intérieurs
- Thermomètre / Hygromètre
- Sablier
- Seau et louche bois
- Grille de ventilation
- Garantie 2 ans électronique, 10 ans boiserie

Certifications



Conformité avec les normes européennes en vigueur



Le bois provient de forêt en accord avec le développement durable



Le processus de fabrication n'utilise pas de métaux lourds.

Contenu des colis

Commun :

- 1x manuel d'installation
- 1x poignée de porte (partie interne et externe)
- 1x berceau de protection pour poêle électrique
- 1x pack d'accessoires pour sauna vapeur (comprenant thermomètre, hygromètre, sablier, seau, louche et luminaire)

Spécifique :

- A. Toit
- B. Panneaux
- C. Façade + Porte
- D. Assises
- E. Support d'assises
- F. Plancher

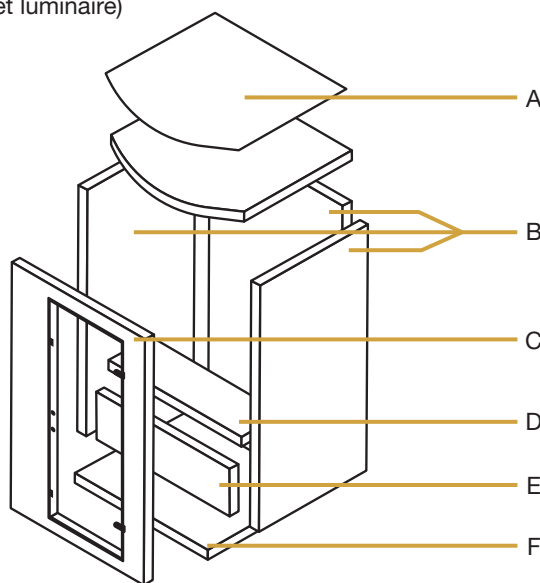

*Se reporter au guide technique du poêle pour de plus amples informations

Installation

Lisez attentivement les instructions de montage avant de commencer l'assemblage.

Choix de l'emplacement

Les saunas Holl's sont uniquement prévus pour une installation en intérieur.

Choisissez un espace :

- En intérieur, au sec, sur un sol plat et stable, pouvant supporter le poids de votre sauna.
- La hauteur doit être suffisante pour vous permettre d'accéder au toit et de réaliser les branchements électriques et la maintenance.
- Éloigner de toute source d'eau, de flamme ou de substances inflammables.

Conseils pratiques

- Notez que le montage du sauna requiert 2 à 3 adultes.
- Identifiez clairement chaque panneau avant de commencer
- Pendant le montage, placez le cordon d'alimentation de votre sauna de sorte qu'il soit facilement accessible.
- Notez que des variations existent selon les modèles.

ATTENTION:

Vérifier les trous et leurs diamètres pour éviter d'endommager le bois.
La hauteur minimale requise pour l'installation est de 2020 mm.

Assemblage



Étape 1

Commencez par positionner le plancher sur le sol à l'endroit où vous souhaitez installer le sauna.
La partie avant du panneau se distingue par l'absence de connecteur électrique.



Étape 2

Installez le panneau arrière dans la rainure du plancher.
En veillant à bien maintenir le panneau.



Étape 3

Positionnez le panneau latéral gauche dans la rainure du plancher en vous assurant qu'il s'emboîte parfaitement au panneau arrière tout en alignant les boucles

Finalisez l'assemblage des 2 panneaux latéraux à en verrouillant les boucles.

 Boucle ouverte / Boucle verrouillé



Assemblage

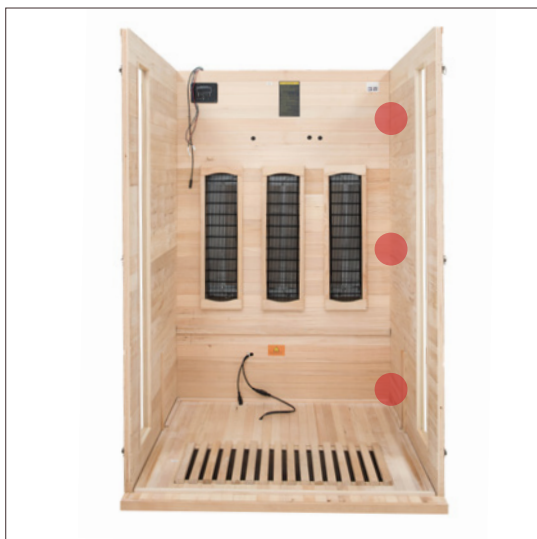

Étape 4

Positionnez le panneau latéral droit dans la rainure du plancher en vous assurant qu'il s'emboîte parfaitement au panneau arrière ainsi qu'au banc.

Finalisez l'assemblage des 2 panneaux à en verrouillant les boucles.

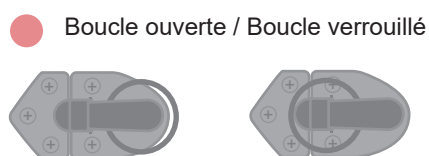

Étape 5

Positionnez la partie inférieure du banc, en vérifiant qu'il s'emboîte parfaitement au plancher ainsi qu'au panneau latéral. Les panneaux chauffants doivent être orientés vers la porte.

Raccordez entre elles les prises électriques situées à l'arrière du banc. Enfin positionnez la partie supérieure du banc et assurez-vous qu'il repose bien sur les guides horizontaux fixés au panneau latéral et arrière.



Étape 6

Positionnez avec précaution le panneau avant en vous assurant qu'il s'emboîte parfaitement avec les panneaux latéraux. Attention, bien maintenir la porte fermée lors de la manipulation.

Finalisez l'assemblage des 3 panneaux à en verrouillant les boucles.

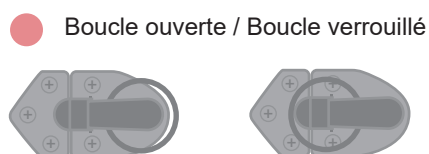

Assemblage



Étape 7

Après avoir dégagé les câbles vers l'extérieur de la cabine, positionnez le toit au dessus de la cabine avec précaution afin de ne pas endommager la sonde de température.

Passez les câbles dans le toit via les ouvertures prévues.



Étape 8

Raccordez les câbles au boîtier de contrôle selon leur code (Câble A → Load A, Câble B → Load B, ...).

Les câbles restants doivent être connectés en respectant le nombre de broches présentes sur chaque connecteur.

Une fois les branchements effectués, posez sur le toit le contre-plaqué de protection.*

Certains câbles ne se branchent à rien en fonction des options disponibles dans votre cabine.



Étape 9

Sur l'extérieur de la porte, positionnez la poignée face aux trous prévus.

Installez les vis par l'intérieur de la porte et fixez la poignée. La partie métallique doit se trouver à l'extérieur de la cabine (selon modèle).

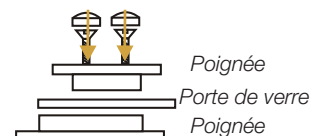

* Après vérification du bon état de fonctionnement de votre sauna, nous vous recommandons de bloquer la partie en contreplaqué du toit au panneau supérieur à l'aide de vis. Le sauna pouvant atteindre des températures très élevées, il n'est pas rare que cette partie montre des variations de forme, en particulier sur les angles.

Attention, il faudra retirer les vis si vous avez besoin de réaliser une maintenance.

Assemblage



Étape 10 (option)

Branchez la prise du ioniseur et le visser à l'emplacement prévu à cette effet.

Appuyer sur ION pour assurer une ventilation plus saine.

Appuyez sur O3 pour lancer la désinfection par Ozone.

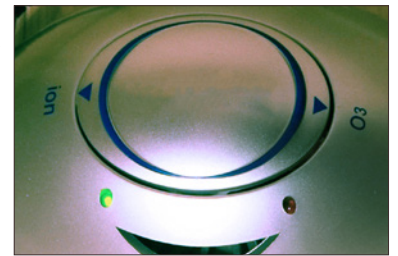

Étape 10:



Le berceau de protection du poêle doit être assemblé puis installé à l'intérieur de la cabine.

Étape 11:



Installez le poêle dans son berceau. Toutes les instructions concernant l'installation et le raccordement électrique du poêle se trouvent dans son carton d'emballage.

Remarque :
Pour l'installation du poêle, veuillez vous référer à la notice du poêle.

FR

UTILISATION

Panneau de commande



Connectez l'unité d'alimentation à la prise murale, l'indicateur LED clignotera sur l'afficheur. Il est maintenant possible d'allumer les émetteurs infrarouges, la lumière et la musique.

1. Commencer

Appuyez sur  pour allumer le sauna, les indications "--" "--" s'affichent et la lumière s'allume.

Appuyez sur  pour démarrer le préchauffage

2. Paramètres de température

Une fois le sauna allumé :



appuyez sur  /  sur le coté gauche du panneau de controle pour régler la température entre 35°C to 65°C, 1 pression = 1°C.

L'écran affiche la température programmée pendant 10 secondes puis affiche à nouveau la température ambiante du sauna.

Remarque:

La température maximale de l'air atteignable dans la cabine peut être inférieure à la température souhaitée. Cela dépend de la température à l'extérieur de la cabine. Température par défaut = dernière température programmée.

Paramètres du minuteur



Appuyez sur les boutons  /  , our sélectionner la durée d'utilisation, de 5 min à 60 min. 1 pression = 1min.

Si le panneau d'affichage du temps affiche - -, les panneaux restent en fonction, lorsque le timer indique moins d'1 minute, une alarme retenti, une fois le timer arrivé à 00, les panneaux s'éteignent automatiquement.

Allumage rapide :

Appuyez une fois sur  pour que le sauna chauffe automatiquement à 45°C pendant 30 min.

Couleur de la lumière :

Appuyez une fois sur  pour allumer les LEDs. Appuyez longuement sur  les lettres "LE" à la place de la température s'affichent. "0X" s'affiche à la place de la durée de scéance. Dans ces conditions, appuyez a nouveau sur  pour changer les couleurs. si aucune action n'est effectuée sur les boutons pendant 8 secondes, Le menu LED se ferme et revient à la température et au temps restant.

Lumiere du plafond :

Appuyez brièvement sur  , pour allumer ou éteindre la lumière du plafond.

Lecteur de musique:

quand le sauna est en marche, appuyez sur  pour ouvrir l'appairage bluetooth, la connection reste ouverte 7 secondes , le cadran de température affiche "bt", l'affichage du temps affiche le volume XX (from 1 to 26). Activez le bluetooth sur votre smartphone et recherchez la connection à votre sauna. Une fois l'appairage réussi, vous pouvez écouter votre musique. si aucune action n'est effectuée sur les boutons pendant 8 secondes, l'affichage revient à la température et au temps restant.

.Appuyez sur  et  /  pour changer le volume sonore.

USB player :

quand le sauna est en marche, appuyez sur  pour ouvrir l'appairage bluetooth, la connection reste ouverte 7 secondes , le cadran de température affiche "USB", l'affichage du temps affiche le volume XX (from 1 to 26). Branchez votre clé USB sur la facade du panneau de commande, vous pouvez écouter votre musique. si aucune action n'est effectuée sur les boutons pendant 8 secondes, l'affichage revient à la température et au temps restant.

UTILISATION

Guide d'utilisation

Passez en revue les contre-indications médicales et les consignes de sécurité. Si vous avez un doute quant à la possibilité d'utiliser votre sauna infrarouge, consultez votre médecin.

Si vous commencez à vous sentir mal durant votre séance, sortez immédiatement de votre sauna.

1. Réglez la température de votre sauna entre 40 et 50 C°.
2. Le sauna préchauffe en 15 à 25 minutes. Nous vous recommandons d'ajouter ce temps de préchauffage au temps de votre séance. Exemple : vous voulez faire une séance de 30 minutes, programmez 45 minutes et rentrez dans la cabine une fois que le sauna sera chaud. Profitez du temps de chauffe pour prendre une douche ou un bain avant la séance et n'oubliez pas de vous sécher.
3. Profitez du temps de chauffe pour prendre une douche ou un bain chaud avant la séance.
4. Quand la température choisie sera atteinte, les appareils de chauffage se mettront en veille de façon à maintenir une température constante.
5. Buvez de l'eau avant, pendant et après la séance. Cela vous permettra d'équilibrer la perte d'eau par sudation.
6. Pour absorber la transpiration et garder votre sauna sec, il est conseillé de disposer une serviette sur le banc et le sol de la cabine. Gardez une troisième serviette à proximité pour enlever l'excès de transpiration.
7. La sudation commencera entre 6 et 15 minutes après le début de la séance (selon les personnes). Nous vous recommandons de ne pas dépasser 30 minutes de séance et de vous éponger régulièrement afin d'éviter de mouiller les émetteurs, ainsi que d'abîmer prématurément le bois.
8. Vous pouvez ouvrir la porte à n'importe quel moment pour introduire de l'air frais pendant votre séance. La propriété unique du chauffage infrarouge consiste à chauffer directement l'organisme sans réchauffer l'air ambiant. Cela vous permet de pratiquer une séance avec la porte entrouverte sans minimiser ses effets.
9. Après la séance, vous pouvez laisser votre corps transpirer encore un peu en restant dans le sauna éteint, porte ouverte, avant de prendre une douche tiède pour vous débarrasser des toxines.

Conseils

- Pour de beaux cheveux, vous pouvez les enduire d'huile (de jojoba par exemple) ou d'un soin et les envelopper dans une serviette. La séance terminée, lavez-les avec un shampoing extra doux.
- Pour apaiser les tensions musculaires, massez-vous les zones endolories pendant la séance.
- Profitez de ce bain de chaleur pour étirer vos muscles en douceur.
- Aux premiers signes de froid, augmentez la fréquence de vos séances pour activer votre système immunitaire.

MAINTENANCE

ATTENTION : Débranchez le câble d'alimentation de la cabine avant toute intervention.

Problèmes constatés	Raisons possibles	Solutions
Aucun voyant lumineux ne s'allume sur le panneau de contrôle.	Le cordon d'alimentation est débranché	Vérifiez le branchement du cordon d'alimentation
	L'alimentation générale est coupée	Vérifiez le bon fonctionnement du tableau électrique et de la prise murale
	Défaillance du boîtier d'alimentation	Contactez votre revendeur
Un ou plusieurs panneaux infrarouges ne chauffent pas	Le câble de raccordement du panneau infrarouge est déconnecté	Contrôlez le branchement des câbles
	L'un des panneaux infrarouges est défectueux	Remplacez le panneau infrarouge par une pièce originale fournie par le fabricant
	Inversion possible des branchements du boîtier d'alimentation	Intervertir les câbles LoadA et LoadB
Une odeur émane du sauna	La température des panneaux ou de leurs câbles est trop élevée	Coupez l'alimentation et contactez votre revendeur
Les luminaires du sauna ne fonctionnent plus	L'ampoule n'est pas bien enclenchée	Vérifiez le support d'ampoule et remplacez-le si nécessaire
	L'ampoule est défectueuse	Remplacez l'ampoule
	Le panneau électrique est défectueux	Contactez votre revendeur
Un haut-parleur ne fonctionne pas	Le câble du haut-parleur est déconnecté	Reconnectez le câble
	Le haut-parleur est défectueux	Contactez votre revendeur
Le lecteur MP3/FM/USB ne fonctionne pas	Le câble d'alimentation est déconnecté	Reconnectez le câble d'alimentation
	Le lecteur n'est pas sous tension	Contrôlez le câble d'alimentation 12 V DC et remplacez-le le cas échéant
	La clef USB n'est pas reconnue	Vérifier le format des fichiers audio ou formater la clef USB.
Un bip retenti	La sonde de température n'est pas correctement branchée ou est défectueuse	Rebranchez le câble ou remplacez la sonde
Une ou plusieurs touches du panneau de contrôle ne fonctionnent pas	Fil du panneau de contrôle pincé ou défectueux	Vérifier la natte de connexion du tableau et son passage dans le sauna
	Tableau défectueux	Contactez votre revendeur
Ne monte pas ou peu en température	Température ambiante trop faible	Assurez-vous que la pièce qui accueille le sauna est à au moins 15°C
	Panneau infrarouge étient ou défectueux	Identifiez le ou les panneaux qui ne chauffent pas et contactez votre revendeur

Entretien & Garantie

Entretien

1. Débranchez votre sauna.
2. Utilisez un aspirateur pour retirer toutes les poussières des interstices du bois.
3. Nettoyez la cabine avec une serviette en coton humide, si nécessaire utilisez une petite quantité de savon. Rincez en utilisant une serviette humide.
4. Essuyez avec une serviette sèche.

ATTENTION

N'utilisez pas de benzène, d'alcool, de produits chimiques ou de nettoyeurs forts sur le sauna car les produits chimiques peuvent endommager le bois et la couche de protection qui se trouve sur le bois. Ne pas pulvériser d'eau sur votre sauna.

Conseil pratique :

Afin de conserver longtemps votre sauna, nous vous conseillons d'appliquer de l'huile de lin sur les bancs, les dossiers et le sol de votre cabine avec un chiffon non pelucheux.

Si le sol ou le banc de votre sauna est marqué par des traces indélébiles (ex : sudation), poncez-le légèrement à l'aide d'un papier de verre.

FR

Garantie

Les éléments électroniques composant les saunas sont garantis 2 ans. Et la boiserie 4 ans. La date d'entrée en vigueur de la garantie est la date d'expédition (correspondant à la date d'édition de la facture).

La garantie ne s'applique pas dans les cas suivants :

- Dysfonctionnement ou dommage résultant d'une installation, d'une utilisation ou d'une réparation non conforme aux consignes de sécurité.
- Dysfonctionnement ou dommage résultant de conditions impropres à l'usage initialement prévu de l'appareil.
- Dommage résultant d'une négligence, d'un accident ou d'un cas de force majeure (orage et intempérie, inondation, dégat des eaux).
- Dysfonctionnement ou dommage résultant de l'utilisation d'accessoires non autorisés.
- Dysfonctionnement ou dommage résultant d'un mauvais entretien du sauna, de la sudation sur le bois.
- Dégradations liées aux parasites s'attaquant au bois, dans un délai supérieur à 6 mois à compter de la date de livraison.
- Dégradations liées à un taux d'humidité anormal, ou à un excès d'eau dans la cabine.
- Dysfonctionnement ou dommage sur la porte, dont la résultante est indépendante du transport.

La garantie ne prend pas en charge les frais liés à un rapatriement de la cabine ou d'une partie de ses composants dans nos ateliers. Dans le cadre de la garantie, en cas de panne, les pièces jugées défectueuses par nos techniciens seront échangées. Les informations et explications nécessaires à leur installation seront fournies par l'un de nos technicien. Les frais liés à l'emploi d'une main d'oeuvre tierce ne pourront être pris en charge par *nos services*.

Maintenance & entretien

Maintenance

IMPORTANT:

Débranchez le câble d'alimentation de la cabine avant toute intervention.

Problèmes constatés	Raisons possibles	Solutions
Le poêle électrique ne chauffe pas.	Le cordon d'alimentation est débranché.	Vérifiez le branchement du cordon d'alimentation.
	L'alimentation générale est coupée.	Vérifiez le bon fonctionnement du tableau électrique et de la prise murale.
	Le poêle est en sécurité-surchauffe.	Référez vous au manuel du poêle électrique.
Le luminaire du sauna ne fonctionnent plus.	Le câble des LED n'est pas bien branché.	Brancher le câble.
	Les LED sont défectueuses.	Contactez votre revendeur.
	Les LED ne répondent plus.	Contactez votre revendeur.

Entretien

1. Débrancher votre sauna.
2. Utilisez un aspirateur pour retirer toutes les poussières des interstices du bois.
3. Nettoyez la cabine avec une serviette en coton humide, si nécessaire utilisez une petite quantité de savon. Rincez en utilisant une serviette humide.
4. Nettoyez le verre avec un nettoyant pour vitre et un chiffon doux.

ATTENTION:

N'utilisez pas de benzène, d'alcool, de produits chimiques ou de nettoyants forts sur le sauna car les produits chimiques peuvent endommager le bois. Ne pas pulvériser d'eau sur votre sauna.

Garantie

L'ensemble des éléments composant les saunas sont garantis 2 ans.

La date d'entrée en vigueur de la garantie est la date d'expédition (correspondant à la date d'édition de la facture).

La garantie ne s'applique pas dans les cas suivants :

- Dysfonctionnement ou dommage résultant d'une installation, d'une utilisation ou d'une réparation non conforme aux consignes de sécurité.
- Dysfonctionnement ou dommage résultant de conditions impropres à l'usage initialement prévu de l'appareil.
- Dommage résultant d'une négligence, d'un accident ou d'un cas de force majeure (orage et intempérie).
- Dysfonctionnement ou dommage résultant de l'utilisation d'accessoires non autorisés.

La garantie ne prend pas en charge les frais liés à un rapatriement de la cabine ou d'une partie de ses composants dans nos ateliers. Dans le cadre de la garantie, en cas de panne, les pièces jugées défectueuses par nos techniciens seront échangées. Les informations et explications nécessaires à leur installation seront fournies par l'un de nos techniciens. Les frais liés à l'emploi d'une main d'œuvre tierce ne pourront être pris en charge par Holl's.

FR



IMPORTANT

Ne retournez pas le produit au magasin

Contactez votre centre de service après-vente local sur
www.holls.fr ou **POOLSTAR FRANCE**

Advertencias

Lea detenidamente este manual antes de utilizar su sauna por primera vez.

Le aconsejamos que lo guarde en un lugar seguro para futuras consultas.

- Instale la sauna en una superficie plana.
- La sauna debe situarse en un lugar seco. No la utilice en las inmediaciones de una fuente de humedad (bañeras, suelos húmedos, piscinas, etc.).
- No utilice productos de limpieza líquidos. Desconecte la sauna antes de proceder a limpiarla y utilice un trapo húmedo (consulte el capítulo sobre mantenimiento).
- Proteja el cable eléctrico de la sauna para evitar pisarlo o aplastarlo.
- Antes de cambiar cualquier pieza, asegúrese de que se trata de repuestos especificados por el fabricante o de que sus características son semejantes a las de las piezas originales. Cualquier repuesto no apto podría dar lugar al deterioro de la sauna o provocar un incendio o cortocircuito. Le aconsejamos encarecidamente que se ponga en contacto con un técnico cualificado.
- Para evitar el riesgo de quemaduras o descargas eléctricas, no utilice ningún objeto metálico.
- No meta ningún animal dentro de la sauna.
- No deje la sauna encendida sin supervisión.
- No deje la sauna encendida durante más de 3 horas seguidas o el equipo podría deteriorarse prematuramente. Después de 3 horas de uso continuo, permita que la sauna descanse durante al menos una hora.
- Le aconsejamos que no instale un sistema de cierre en la puerta de la sauna.
- Verifique la conformidad de su instalación eléctrica antes de proceder a la conexión eléctrica de la sauna.

Seguridad

ATENCIÓN:

Lea detenidamente las instrucciones de seguridad antes de instalar y utilizar la cabina de la sauna. Son fundamentales para su seguridad, por lo que debe asegurarse de respetarlas en todo momento.

En caso contrario, podría provocarse o acentuarse una hipertermia, una insolación o un golpe de calor. Entre sus síntomas se incluyen fiebre, aceleración del pulso, vértigo, desmayos, letargia y entumecimiento del cuerpo o de alguna parte del cuerpo. Efectos: Falta de percepción del calor, desconocimiento del riesgo inminente, pérdida del conocimiento.

Las siguientes personas no deberían utilizar la sauna:

- Los niños menores de 6 años.
- Las personas que sufren reacciones significativas ante los rayos del sol.
- Las personas mayores o discapacitadas.
- Las personas con antecedentes médicos como enfermedades cardíacas, hipertensión/hipotensión, problemas de circulación sanguínea o diabetes sin haber consultado antes con un médico.
- Las mujeres embarazadas, ya que la temperatura excesiva puede ser peligrosa para el feto.
- Las personas que padecen deshidratación, enfermedades oculares, quemaduras o golpes de sol, o que poseen heridas abiertas.

Los menores de entre 6 y 16 años pueden utilizar la sauna siempre y cuando se disponga de la supervisión de un adulto en todo momento y que la temperatura no exceda los 60 °C (140 °F).

Si padece cualquier problema de salud, lesión muscular o de los ligamentos, o está tomando algún medicamento, no utilice la sauna sin consultar previamente con un médico.

En caso de implantes quirúrgicos, no utilice la sauna sin consultar previamente con un cirujano.

No utilice la sauna después de haber realizado un esfuerzo físico considerable. Espere 30 minutos hasta que su cuerpo se haya enfriado.

No permanezca en la sauna durante más de 40 minutos.

No consuma alcohol ni ingiera drogas antes o durante la sesión en la sauna.

No se duerma dentro de la sauna mientras esté en funcionamiento.

A fin de evitar el riesgo de sobrecalentamiento, enchufe la sauna a una toma de corriente de la potencia adecuada y no enchufe otros aparatos eléctricos a dicha toma.

Para evitar cualquier riesgo de electrocución o deterioro de la sauna, no la utilice:

- Durante una tormenta.
- Si el cable eléctrico se ha deteriorado, deberá sustituirlo un técnico cualificado.
- Si el cable eléctrico se ha sobrecalentado, deberá comprobarlo un técnico cualificado.
- Si se debe cambiar una bombilla, espere a que la sauna esté apagada y se haya enfriado.

Séquese las manos antes de activar o desactivar la corriente. No manipule nunca el equipo con las manos o los pies húmedos.

No active y desactive la corriente o el sistema de calentamiento varias veces de manera rápida, ya que podría dañar la instalación eléctrica.

No intente reparar la sauna por su cuenta sin previo acuerdo del distribuidor o fabricante de la sauna. Cualquier intento de reparación no autorizado anulará la garantía del fabricante.

No utilice ningún tipo de detergente en el interior de la sauna.

No apile ni almacene objetos dentro o encima de la sauna.

No coloque materiales inflamables o agentes químicos cerca de la sauna.

Descripción de la sauna

Características generales

- Cabina de madera de píceas de Canadá
- Luces interiores
- Termómetro/higrómetro
- Reloj de arena
- Cubo y cazo de madera
- Rejilla de ventilación
- Garantía electrónica 2 años, madera 4 años

Certificaciones



Conformidad con la normativa europea vigente.



La madera proviene de bosques de desarrollo sostenible.



No se utilizan metales pesados en el proceso de fabricación.

Contenido del embalaje

Elementos comunes :

- 1x manual de instalación
- 1x asa de la puerta (extremo interior y exterior)
- 1x cubierta de protección para el calentador eléctrico
- 1x pack de accesorios para la sauna de vapor (incluye un termómetro, higrómetro, reloj de arena, cubo, cazo y luz)

Elementos específicos :

- A. Techo
- B. Panel
- C. Fachada + puerta
- D. Asiento
- E. Soporte del asiento
- F. Suelo

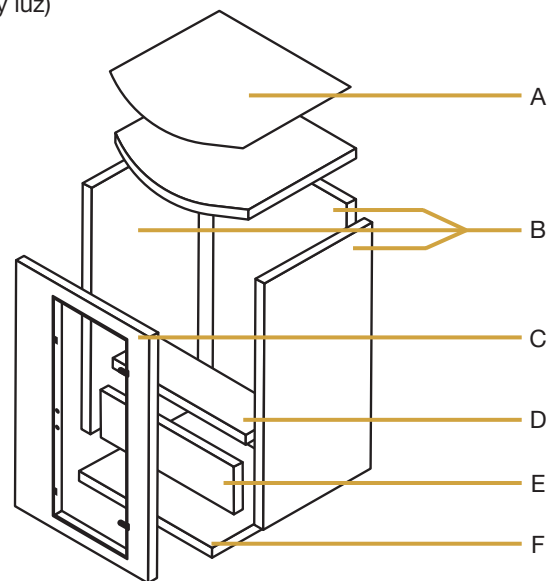

*Para más información, consulte la guía técnica del calentador.

Instalación

Antes de proceder al ensamblaje, lea detenidamente las instrucciones de montaje.

Elección de una ubicación

Las saunas Holl's se han diseñado para instalarse en interiores.

Elija un lugar:

- De interior, seco, en una superficie plana y estable, y capaz de soportar el peso de la sauna.
- La altura debe ser tal que le permita acceder al techo y realizar la instalación eléctrica, así como tareas de mantenimiento.
- Coloque la sauna alejada de cualquier fuente de humedad, llama o sustancia inflamable.

Consejos prácticos

- Tenga en cuenta que para montar la sauna se requieren 2 o 3 adultos.
- Identifique claramente cada panel antes de comenzar.
- Durante el montaje, coloque el cable de alimentación de la sauna de manera que pueda acceder a él fácilmente.
- Tenga en cuenta que las características de los distintos modelos varían.

ATTENTION:

Vérifier les trous et leurs diamètres pour éviter d'endommager le bois.

La hauteur minimale requise pour l'installation est de 2020 mm.

Ensamblaje



Etapa 1

Comience por colocar el suelo de la sauna sobre el suelo o el lugar en el que desea instalar la sauna. La parte delantera del panel se distingue por la ausencia de conector eléctrico.



Etapa 2

Instale el panel trasero en la ranura del suelo. Tenga cuidado de sujetar bien el panel.



Etapa 3

Coloque el panel lateral izquierdo en la ranura del suelo asegurándose que encaje perfectamente en el panel trasero alineando las hebillas.

Finalice el ensamblaje de los 2 paneles laterales cerrando las hebillas.



Ensamblaje

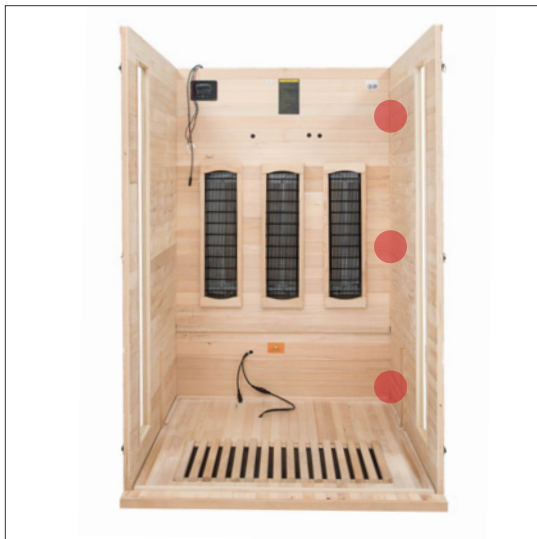

Etapa 4

Coloque el panel lateral derecho en la ranura del suelo asegurándose que encaja perfectamente en el panel trasero así como en el banco.

Finalice el montaje de los 2 paneles cerrando las hebillas.



Etapa 5

Coloque la parte inferior del banco verificando que encaje perfectamente en el suelo, así como en el panel lateral. Los paneles calefactores deben estar orientados hacia la puerta.

Conecte entre ellas las tomas eléctricas situadas en la parte trasera del banco. Finalice colocando la parte superior del banco y asegúrese de que reposan bien sobre las guías horizontales fijadas en el panel lateral y trasero.



ES



Etapa 6

Coloque con precaución el panel delantero asegurándose de que encaja perfectamente con los paneles laterales. Atención, mantener la puerta cerrada durante la manipulación.

Finalice el montaje de los 3 paneles cerrando las hebillas.



Ensamblaje



Etapa 7

Tras haber liberado los cables hacia el exterior de la cabina, coloque el techo por encima de la cabina con precaución para no dañar la sonda de temperatura.

Pase los cables hacia el techo a través de las aberturas previstas.



Etapa 8

Conecte los cables a la caja de control según su código (Cable A → Load A, Cable B → Load B, ...).

Los cables restantes deben conectarse respetando el número de conectores macho presentes en cada conector. Una vez efectuadas las conexiones, pase sobre el techo el contrachapado de protección.* Algunos cables no se conectan a nada dependiendo de las opciones disponibles en su cabina.



Etapa 9

En el exterior de la puerta, coloque el asa frente a los tres orificios previstos.

Instale el tornillo por el interior de la puerta y fije el asa. La parte metálica se debe encontrar en el exterior de la cabina.

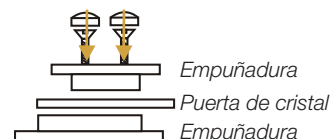

* Tras la verificación del buen estado de funcionamiento de la sauna, le recomendamos que bloquee la parte contrachapada del techo sobre el panel superior con un tornillo. La sauna podrá alcanzar temperaturas muy elevadas. No es raro que esta parte muestre variaciones de forma, en particular sobre los ángulos.

Atención, será necesario retirar los tornillos si necesita realizar mantenimiento.

Ensamblaje



Etapa 10 (opcional)

Conecte la toma del ionizador y la rosca en el lugar previsto para este efecto

Presionar en ION para garantizar una ventilación más sana.

Presione en O3 para lanzar la desinfección con ozono.

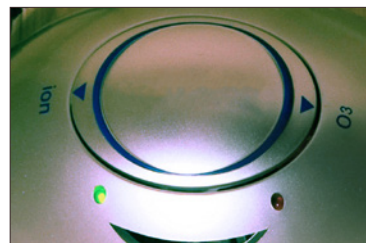

Paso 10:



Debe colocar la cubierta de protección del calentador antes de instalarlo en el interior de la cabina.

ES

Paso 11:



Coloque el calentador en su sitio. Todas las instrucciones de montaje e instalación eléctrica del calentador se encuentran en el cartón de embalaje.

Observaciones:
Para la instalación de la estufa deberá consultar su ficha correspondiente.

UTILIZACIÓN

Pannello di controllo



Conecte la unidad de fuente de alimentación a la toma de pared, el indicador LED parpadeará en la pantalla. Ahora es posible encender los emisores de infrarrojos, las luces y la música.



1. Iniciar

Presione  para encender la sauna, aparecerán las indicaciones “-” “” - “y la luz se encenderá.

Presione  para comenzar a precalentar

2. Ajustes de temperatura

Una vez que la sauna está encendida:

presione  /  en el lado izquierdo del panel de control para ajustar la temperatura entre 35 ° C y 65 ° C, 1 presione = 1 ° C. La pantalla muestra la temperatura programada durante 10 segundos y luego muestra nuevamente la temperatura de la sala de sauna.

Nota:

La temperatura máxima del aire que se puede alcanzar en la cabina puede ser menor que la temperatura deseada. Depende de la temperatura exterior de la cabina. Temperatura predeterminada = última temperatura programada.

Configuración del temporizador



Presione los botones  /  para seleccionar la duración de uso, de 5 min a 60 min. 1 pulsación = 1 min.

Si el panel de visualización de tiempo muestra - -, los paneles permanecen encendidos, cuando el temporizador indica menos de 1 minuto, sonará una alarma, una vez que el temporizador llegue a 00, los paneles se apagarán automáticamente.

Encendido rápido:

Presione  para que la sauna se caliente automáticamente a 45 ° C durante 30 minutos.

Color claro:



Presione  para encender los LED. Mantenga presionadas  las letras “LE” en lugar de la temperatura que se muestra. Se muestra “0X” en lugar de la duración de la sesión. En estas condiciones, presione nuevamente  para cambiar los colores. si no se realiza ninguna acción en los botones durante 8 segundos, el menú LED se cierra y vuelve a la temperatura y al tiempo restante.

Lámpara de techo:

Presione brevemente  para encender o apagar la luz del techo.

Reproductor de música:

cuando la sauna está funcionando, presione  para abrir el emparejamiento bluetooth, la conexión permanece abierta durante 7 segundos, el dial de temperatura muestra “bt”, la pantalla de tiempo muestra el volumen XX (de 1 a 26). Active el bluetooth en su teléfono inteligente y busque la conexión a su sauna. Después de un emparejamiento exitoso, puede escuchar su música. si no se realiza ninguna acción en los botones durante 8 segundos, la pantalla vuelve a mostrar la temperatura y el tiempo restante.

Presione  y  /  para cambiar el volumen del sonido.

Reproductor USB:

cuando la sauna está en funcionamiento, presione  para abrir el emparejamiento bluetooth, la conexión permanece abierta durante 7 segundos, el dial de temperatura muestra “USB”, la pantalla de tiempo muestra el volumen XX (de 1 a 26). Conecte su llave USB a la parte frontal del panel de control, puede escuchar su música. si no se realiza ninguna acción en los botones durante 8 segundos, la pantalla vuelve a mostrar la temperatura y el tiempo restante.

UTILIZACIÓN

Guía de utilización

Revise las contraindicaciones médicas y las instrucciones de seguridad. Si tiene alguna duda en cuanto a la posibilidad de utilizar su sauna infrarroja, consulte a su médico.

Si comienza a sentirse mal durante la sesión, salga inmediatamente de la sauna.

1. Ajuste la temperatura de la sauna entre 40 y 50 C°.
2. Le sauna precalienta en 15 a 25 minutos. Le recomendamos añadir este tiempo de precalentamiento al tiempo de su sesión. Ejemplo: quiere hacer una sesión de 30 minutos, programe 45 minutos y entre en la cabina una vez que la sauna esté caliente. Aproveche el tiempo de calentamiento para ducharse o bañarse antes de la sesión y no olvide secarse.
3. Aproveche el tiempo de calentamiento para ducharse o bañarse antes de la sesión.
4. Cuando se alcance la temperatura elegida, los aparatos de calentamiento se pondrán en suspensión para mantener una temperatura constante.
5. Beba agua antes, durante y después de la sesión. Ello le permitirá equilibrar la pérdida de agua por sudoración.
6. Para absorber la transpiración y mantener la sauna seca, es aconsejable disponer de una toalla sobre el banco y el suelo de la cabina. Tenga una tercera toalla cerca para quitar el exceso de transpiración.
7. La sudoración comenzará entre 6 y 15 minutos después del inicio de la sesión. Le recomendamos que no supere los 30 minutos de sesión y que se limpie el sudor regularmente para evitar mojar los emisores, así como estropear prematuramente la madera.
8. Puede abrir la puerta en cualquier momento para que entre aire fresco durante su sesión. La propiedad única del calentamiento infrarrojo consiste en calentar directamente el organismo sin recalentar el aire ambiente. Ello le permite llevar a cabo una sesión con la puerta entreabierta sin minimizar sus efectos.
9. Tras la sesión, puede dejar que su cuerpo transpire un poco quedando en la sauna apagada, con la puerta abierta, antes de ducharse con agua tibia para eliminar las toxinas.
- 10.

Consejos

- Para que el cabello se mantenga bonito, puede recubrir el cabello con aceite (de jojoba por ejemplo) o de un tratamiento y envolverlo en una toalla. Una vez que termine la sesión, lávelo con un champú extrasuave.
- Para reducir las tensiones musculares, masajee la zona dolorida durante la sesión.
- Aproveche este baño de calor para estirar suavemente sus músculos.
- Ante los primeros signos de frío, aumente la frecuencia de las sesiones para activar su sistema inmunitario.

MANTENIMIENTO

ATENCIÓN: Desconecte el cable de alimentación de la cabina antes de cualquier intervención.

Problemas constatados	Razones posibles	Soluciones
No se enciende ningún testigo luminoso en el panel de control.	El cable de alimentación está desconectado	Verifique la conexión del cable de alimentación
	La alimentación general está cortada	Verifique el buen funcionamiento del panel eléctrico y de la toma mural.
	Fallo de la caja de alimentación	Contacte con su distribuidor
Uno o varios paneles infrarrojos no calientan.	El cable de conexión del panel infrarrojo está desconectado.	Controle la conexión de los cables.
	Uno de los paneles infrarrojos es defectuoso.	Sustituta el panel infrarrojo por una pieza original suministrada por el fabricante.
	Posible inversión de las conexiones de la caja de alimentación.	Invierta los cables LoadA y LoadB
Sale olor de la sauna	La temperatura de los paneles o de sus cables es demasiado elevada	Corte la alimentación y contacte con su distribuidor
Las luminarias de la sauna ya no funcionan.	La bombilla no está bien puesta	Verifique el soporte de la bombilla y replácelo si es necesario.
	La bombilla es defectuosa	Reemplace la bombilla
	El panel eléctrico es defectuoso	Contacte con su distribuidor
Un altavoz no funciona	El cable del altavoz está desconectado	Reconecte el cable
	El altavoz está defectuoso	Contacte con su distribuidor
El lector MP3/FM/USB no funciona	El cable de alimentación está desconectado	Vuelva a conectar el cable de alimentación
	El lector no está conectado	Controle el cable de alimentación 12 V DC y sustitúyalo si procede
	No se reconoce el lápiz USB	Verifique el formato de los archivos de audio o formatee el lápiz USB
Sonó un pitido	La sonda de temperatura no está correctamente conectada o está defectuosa.	Vuelva a conectar el cable o reemplace la sonda.
Uno o más botones en el panel de control no funcionan	Cable del panel de control aplastado o defectuoso	Compruebe el tapete de conexión de la tarjeta y su paso en la sauna.
	Tarjeta defectuosa	Contacte a su distribuidor
No eleva la baja temperatura	Température trop faible	Asegúrese de que la habitación que contiene la sauna esté al menos a 15 ° C
	El panel de infrarrojos contiene o está defectuoso	Identifique los paneles que no se calientan y póngase en contacto con el distribuidor.

Mantenimiento y GARANTÍA

MANTENIMIENTO

1. Desconecte su sauna.
2. Utilice un aspirador para retirar toda la suciedad de los intersticios de la madera.
3. Limpie la cabina con una toalla de algodón húmedo, si es necesario utilice un poco de jabón.
4. Aclare utilizando una toalla húmeda.
5. Seque con una toalla seca.

ATENCIÓN

No utilice benceno, alcohol, productos químicos o limpiadores fuertes en la sauna porque los productos químicos pueden dañar la madera y la capa de protección que se encuentra en la madera. No pulverizar agua en la sauna.

CONSEJO PRÁCTICO:

Con el fin de conservar su sauna durante mucho tiempo, le aconsejamos que aplique aceite de lino en los bancos, los respaldos y el suelo de su cabina con un pacho no afelpado. Si el suelo o el banco de la sauna está marcado con trazas indelebles (Por ejemplo: sudoración), púlalas ligeramente con un papel de vidrio.

Garantía

Los elementos electrónicos que componen las saunas están garantizados 2 años. Y la carpintería 4 años.

La fecha de entrada en vigor de la garantía es la fecha de expedición (correspondiente a la fecha de edición de la factura).

La garantía no se aplica en los casos siguientes:

- Mal funcionamiento o daño resultante de una instalación, de una utilización o de una reparación no conforme a las instrucciones de seguridad.
- Mal funcionamiento o daño resultante de condiciones impropias al uso inicialmente previsto para el aparato.
- Daño resultante de una negligencia, de un accidente o de un caso de fuerza mayor (tormenta e intemperie, inundaciones, daños por agua).
- Mal funcionamiento o daño resultante de la utilización de accesorios no autorizados.
- Mal funcionamiento o daños resultantes de un mal mantenimiento de la sauna, sudoración en la madera.
- Degradación ligada a plagas que atacan la madera, en un plazo superior a 6 meses desde la fecha de entrega.
- Degradación por humedad anormal o exceso de agua en la cabina.
- Mal funcionamiento o daño de la puerta, cuyo resultado es independiente del transporte.

La garantía no asume los gastos relacionados con la repatriación de la cabina o de una parte de sus componentes a nuestros talleres. En el marco de la garantía, en caso de avería, las piezas consideradas defectuosas por nuestros técnicos se cambiarán. La información y las explicaciones necesarias para su instalación serán proporcionadas por uno de nuestros técnicos. Los gastos relacionados con el empleo de mano de obra tercera no podrá ser asumida por nuestros servicios.

Mantenimiento y cuidados

Mantenimiento

ATENCIÓN:

Antes de realizar cualquier operación, desenchufe el cable de alimentación de la cabina.

Problemas identificados	Posibles motivos	Soluciones
El calentador eléctrico no emite calor.	El cable de alimentación está desconectado.	Compruebe que el cable de alimentación está conectado.
	Se ha cortado el suministro eléctrico general.	Compruebe el funcionamiento adecuado del cuadro eléctrico y de la toma de pared.
	El calentador está en modo de seguridad por recalentamiento.	Consulte el manual del calentador eléctrico.
La luminaria de la sauna no funciona.	El cable de alimentación de la cinta LED no está bien conectado.	Conecte el cable alimentación.
	La cinta LED es defectuosa.	Contacte con su distribuidor.
	Las LED no está conectada al calentador.	Contacte con su distribuidor.

Cuidados

1. Desconecte la sauna.
2. Utilice un aspirador para eliminar todo el polvo de las hendiduras de la madera.
3. Limpie la cabina con un trapo de algodón húmedo. En caso necesario, utilice una pizca de jabón. Aclárela con un trapo húmedo.
4. Limpiar el cristal con un limpiacristales y un paño suave.

ATENCIÓN:

No utilice benceno, alcohol, productos químicos ni productos de limpieza agresivos en la sauna, ya que estos pueden dañar la madera y la capa de protección que la recubre. No pulverice agua sobre la sauna.

Garantía

El conjunto de los elementos que componen el sauna dispone de una garantía de 2 años.

La fecha de entrada en vigor de la garantía se corresponde con la fecha de envío (es decir, la fecha de emisión de la factura).

La garantía no cubre los siguientes casos:

- Fallos en el funcionamiento o daños provocados por la instalación, el uso o la reparación no conforme con las instrucciones de seguridad.
- Fallos en el funcionamiento o daños provocados por un uso indebido del aparato.
- Daños provocados por negligencia, por un accidente o por un caso de fuerza mayor (una tormenta o la intemperie).
- Fallos en el funcionamiento o daños provocados por el uso de accesorios no autorizados.

La garantía no cubre los gastos de envío incurridos por el transporte de la cabina o uno de sus componentes a nuestro taller de reparación. De acuerdo con la garantía, en caso de avería, se cambiarán las piezas que nuestros técnicos hayan considerado defectuosas. Uno de nuestros técnicos proporcionará la información y las instrucciones necesarias para su instalación. Holl's no se hace responsable de los gastos incurridos por la contratación de mano de obra externa.



PRECAUCIÓN

No le devuelva el producto a la tienda

Póngase en contacto con su centro de servicio posventa local sobre www.holls.fr o **POOLSTAR FRANCE**

Avvertenze

Leggere attentamente questo manuale prima di utilizzare la sauna per la prima volta.

Si raccomanda di conservare con cura il presente manuale per eventuali consultazioni future.

- Installare la sauna su un pavimento perfettamente piatto.
- La sauna deve essere posizionata in una zona asciutta. Non utilizzarla in prossimità di una zona umida (vasca da bagno, pavimento umido, piscina).
- Non utilizzare prodotti detergenti liquidi. Scollegare la sauna prima di procedere alla pulizia e utilizzare un panno umido (vedere capitolo manutenzione).
- Proteggere il cavo elettrico della sauna per evitare che venga calpestato o schiacciato.
- Prima di procedere alla sostituzione di alcuni pezzi, assicurarsi che siano quelli indicati dal fabbricante o che abbiano caratteristiche simili ai pezzi di ricambio originali. Una sostituzione non corretta può generare un incendio, un corto circuito o danneggiare la sauna. Si raccomanda vivamente di rivolgersi a un tecnico qualificato.
- Per evitare rischi di scottature o di scariche elettriche, non utilizzare alcuno strumento metallico.
- Non fare entrare animali all'interno della sauna.
- Non lasciare la sauna accesa priva di sorveglianza.
- Non lasciare la sauna accesa per più di 3 consecutive per evitare di deteriorare prematuramente i circuiti e gli impianti. Dopo 3 ore di utilizzo continuativo, si raccomanda di spegnere la sauna per almeno un'ora.
- Si raccomanda di non installare alcun sistema di chiusura sulla porta della sauna.
- Verificare la conformità del vostro impianto elettrico prima di procedere al collegamento elettrico della vostra sauna.

Sicurezza

ATTENZIONE:

Si prega di leggere attentamente le istruzioni di sicurezza prima di installare ed utilizzare la vostra cabina sauna. Tali istruzioni sono fondamentali per la vostra sicurezza, si prega di rispettarle in maniera scrupolosa.

Si prega di fare attenzione ad ipertermia, insolazioni e colpi di calore che possono essere provocati o aggravati dal mancato rispetto delle istruzioni di sicurezza. I sintomi sono febbre, accelerazione del battito cardiaco, vertigini, svenimento, letargia, intorpidimento del corpo o di una parte del corpo.

Gli effetti: Mancata percezione del calore, mancata considerazione del rischio imminente, perdita di conoscenza.

La sauna non deve essere utilizzata da:

- Bambini inferiori ai 6 anni.
- Persone soggette a gravi reazioni quando esposte ai raggi del sole.
- Persone anziane o invalide.
- Persone con patologie come malattie cardiache, ipertensione / ipotensione, problema di circolazione sanguigna o diabete senza un preventivo controllo medico.
- Donne incinte. Una temperatura eccessiva può essere pericolosa per il feto.
- Persone che soffrono di disidratazione, ferite aperte, patologie oculari, scottature, colpi di sole.

I bambini tra 6 e 16 anni possono utilizzare la sauna a condizione che siano sotto il costante controllo di un adulto responsabile e che la temperatura non superi i 60°C (140°F).

In caso di problema di salute, di assunzione di farmaci, di ferite muscolari o ai legamenti, non utilizzare la sauna senza aver consultato ed aver ricevuto il consenso preventivo di un medico.

In caso di utilizzo di impianti chirurgici, non utilizzare la sauna senza aver consultato ed aver ricevuto il consenso preventivo di un medico.

Non utilizzare la sauna dopo uno sforzo intenso. Attendere 30 minuti affinché l'organismo possa raffreddarsi.

Non fare una seduta di sauna di oltre 40 minuti.

Non consumare alcol o droga prima o durante la seduta.

Non addormentarsi nella sauna quando questa è in funzione.

Per evitare rischi di surriscaldamento, collegare la vostra sauna ad una presa di corrente sufficientemente potente e non collegare altri apparecchi elettrici alla stessa presa a muro.

Per evitare ogni rischio di elettrocuzione o di deterioramento della sauna, non utilizzare la sauna:

- In caso di temporale.
- Se il cavo elettrico è danneggiato, dovrà essere sostituito da personale tecnico qualificato.
- Se il cavo elettrico è in surriscaldamento, dovrà essere controllato da personale tecnico qualificato.
- Nel caso in cui sia necessario sostituire una lampadina, attendere che la sauna sia spenta e che si sia raffreddata.

Si raccomanda di asciugarsi le mani prima di collegare o scollegare la corrente. Si raccomanda di non compiere alcuna operazione con le mani o i piedi bagnati.

Si raccomanda di non accendere e spegnere freneticamente la corrente o il sistema di riscaldamento, in quanto questo potrebbe causare danni al sistema elettrico.

Ogni eventuale tentativo di riparazione non autorizzato annullerà la garanzia del fabbricante.

Si raccomanda di non accatastare o stoccare oggetti all'interno o sulla sauna.

Non depositare materiale infiammabile o agenti chimici vicino alla sauna.

Descrizione della sauna

Caratteristiche generali

- Cabina in legno di picea del Canada
- Illuminazione interna
- Termometro / Igrometro
- Clessidra
- Secchio e mestolo in legno
- Griglia di aerazione
- Garanzia elettronica 2 anni, legno 10 anni

Certificazioni



Conformità con le norme europee in vigore.



Il legno proviene da foreste nel rispetto delle norme di sviluppo sostenibile.



Il processo di fabbricazione fa uso di metalli pesanti.

Contenuto dei colli

Generale :

- 1x manuale di installazione
- 1x maniglia di porta (parte interna ed esterna)
- 1x quadro di protezione per stufetta elettrica
- 1x kit di accessori per sauna a vapore (comprende termometro, igrometro, clessidra, secchio, mestolo e illuminazione)

Dettaglio :

- A. Tetto
- B. Pannelli
- C. Facciata + Porta
- D. Seduta
- E. Supporto della seduta
- F. Pavimento

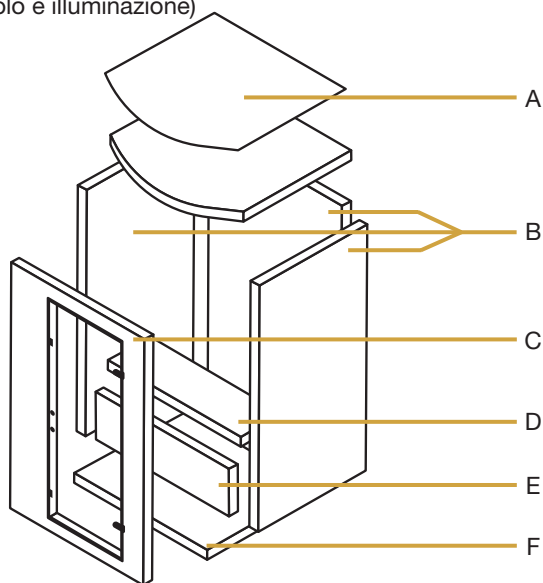

*Per maggiori informazioni, consultare la guida tecnica della stufa

Installazione

Si raccomanda di leggere attentamente le istruzioni di montaggio prima di iniziare l'assemblaggio.

Scelta dell'ubicazione

Le saune Holl's sono progettate per essere installate unicamente in spazi interni.

Scegliere uno spazio:

- All'interno, in luogo asciutto, su un pavimento piatto e stabile, in grado di sostenere il peso della sauna.
- L'altezza deve essere sufficiente per consentire di accedere al tetto e di realizzare i collegamenti elettrici ed eventuali interventi di manutenzione.
- Al riparo da ogni fonte d'acqua, di fiamma o di sostanze infiammabili.

Consigli pratici

- Si prega di notare che il montaggio della sauna richiede da 2 a 3 persone adulte.
- Prima di procedere al montaggio, identificare chiaramente ogni pannello.
- Durante il montaggio, posizionare il cavo di alimentazione della vostra sauna in modo che sia facilmente accessibile.
- Si prega di notare che vi sono delle differenze tra i vari modelli.

ATTENZIONE:

Verificare i fori e il loro diametro per evitare di danneggiare il legno.

L'altezza minima richiesta per l'installazione è di 2020 mm.

Assemblaggio



Fase 1

Iniziate posizionando il pavimento per terra, dove si desidera installare la sauna.
La parte anteriore del pannello si distingue per la mancanza di connettore elettrico.



Fase 2

Installate il pannello posteriore nella scanalatura del pavimento. Assicuratevi di mantenere il pannello ben fermo.



Fase 3

Posizionate il pannello laterale sinistro nella scanalatura del pavimento assicurandovi che si incastri perfettamente al pannello posteriore allineando i ganci.

Finalizzate l'assemblaggio dei 2 pannelli laterali bloccando i ganci.



Assemblaggio



Fase 4

Posizionate la parte inferiore della panchina, verificando che si incastrino perfettamente al pavimento e al pannello laterale. I pannelli riscaldanti devono essere orientati verso la porta.

Collegate le prese elettriche sul retro della panca. Infine, posizionate la parte superiore della panca e assicuratevi che si posizioni bene sulle guide orizzontali fissate al pannello laterale e posteriore.



Fase 5

Posizionate il pannello laterale destro nella scanalatura del pavimento assicurandovi che si agganci perfettamente al pannello posteriore e alla panca.

Finalizzate l'assemblaggio dei 2 pannelli bloccando i ganci.



Fase 6

Posizionate con attenzione il pannello anteriore assicurandovi che si incastrino perfettamente con i pannelli laterali. Attenzione, tenere la porta chiusa durante la manipolazione.

Finalizzate l'assemblaggio dei 3 pannelli bloccando i ganci.



Assemblaggio



Fase 7

Dopo aver spostato i cavi verso l'esterno della cabina, posizionate il tetto sopra la cabina con cautela per non danneggiare il sensore di temperatura.

Passate i cavi nel tetto attraverso le aperture previste.



Fase 8

Collegare i cavi al pannello di controllo secondo il loro codice (Cavo A → Load A, Cavo B → Load B, ecc.).

I cavi restanti devono essere collegati rispettando il numero di pin presenti su ogni connettore.

Una volta effettuati i collegamenti, poggiate sul tetto il compensato di protezione. *

Alcuni cavi non si collegano a nulla a seconda delle opzioni disponibili nella tua cabina.

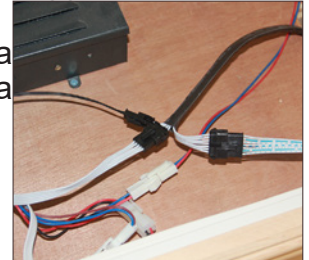

Fase 9

Sul lato esterno della porta, posizionate la maniglia di fronte ai fori previsti.

Installate le viti dall'interno della porta e fissate la maniglia. La parte metallica deve trovarsi all'esterno della cabina (a seconda del modello).



** Dopo aver verificato il corretto funzionamento della vostra sauna, vi consigliamo di bloccare la parte di compensato dal tetto al pannello superiore con delle viti. Poiché la sauna può raggiungere temperature molto elevate, non è raro che questa parte mostri variazioni di forma, in particolare sugli angoli.*

Attenzione, è necessario rimuovere le viti se avete bisogno di eseguire una manutenzione.

Assemblaggio



Fase 10 (opzione)

Collegate la presa dello ionizzatore e avvitarla nella posizione desiderata.

Premere ION per una ventilazione più sana.

Premere O3 per avviare la disinfezione dell'ozono.

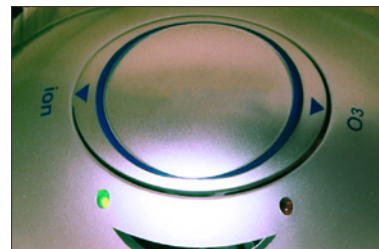

Fase 10:



Il quadro di protezione della stufa deve essere assemblato e poi installato all'interno della cabina.

Fase 11:



Installare la stufa all'interno del quadro di protezione.
Tutte le istruzioni riguardanti l'installazione e il collegamento elettrico della stufa si trovano nel cartone di imballaggio.

Nota:
Per l'installazione della stufa, consultare le istruzioni della stufa

UTILIZZO

Pannello di controllo



Collegare l'alimentatore alla presa a muro, l'indicatore LED lampeggerà sul display.
È ora possibile accendere gli emettitori di infrarossi, le luci e la musica.



1. Inizia

Premere  per accendere la sauna, appariranno le indicazioni “-” “” - “e la spia si accenderà.

Premere  per avviare il preriscaldamento

2. Impostazioni della temperatura

Una volta che la sauna è attiva:

premere  /  sul lato sinistro del pannello di controllo per impostare la temperatura da 35 ° C a 65 ° C, 1 pressione = 1 ° C. Lo schermo visualizza la temperatura programmata per 10 secondi, quindi visualizza di nuovo la temperatura della stanza della sauna.

Nota:

La temperatura massima dell'aria raggiungibile in cabina può essere inferiore alla temperatura desiderata. Dipende dalla temperatura esterna alla cabina. Temperatura predefinita = ultima temperatura programmata.

Impostazioni timer



Utilizzare i pulsanti  /  per selezionare la durata di utilizzo, da 5 min a 60 min. 1 pressione = 1 min.

Se il pannello di visualizzazione dell'ora visualizza - -, i pannelli rimangono accesi, quando il timer indica meno di 1 minuto, suona un allarme, una volta che il timer raggiunge 00, i pannelli si spengono automaticamente.

Accensione rapida:

Premere  affinché la sauna si riscaldi automaticamente fino a 45 ° C per 30 minuti.

Colore chiaro:



Premere  per accendere i LED. Premere a lungo  le lettere “LE” al posto della temperatura visualizzata. Viene visualizzato “0X” al posto della durata della sessione. In queste condizioni, premere di nuovo  per cambiare i colori. se non si interviene sui pulsanti per 8 secondi, il menu LED si chiude e torna alla temperatura e al tempo rimanente.

Plafoniera:

Premere brevemente  per accendere o spegnere la plafoniera.

Letto musicale:

quando la sauna è in funzione, premere  per aprire l'accoppiamento bluetooth, la connessione rimane aperta per 7 secondi, il termostato visualizza “bt”, il display tempo mostra il volume XX (da 1 a 26). Attiva il bluetooth sul tuo smartphone e cerca la connessione alla tua sauna. Dopo l'accoppiamento riuscito, puoi ascoltare la tua musica. se non si agisce sui pulsanti per 8 secondi, il display torna alla temperatura e al tempo rimanente.

.Premere  e  /  per modificare il volume del suono.

Letto USB:

quando la sauna è in funzione, premere  per aprire l'accoppiamento bluetooth, la connessione rimane aperta per 7 secondi, il termostato visualizza “USB”, il display dell'ora mostra il volume XX (da 1 a 26). Collega la tua chiave USB alla parte anteriore del pannello di controllo, puoi ascoltare la tua musica. se non si agisce sui pulsanti per 8 secondi, il display torna alla temperatura e al tempo rimanente.

UTILIZZO

Guida all'utilizzo

Esaminate le controindicazioni mediche e le istruzioni di sicurezza. Se avete dubbi sulla possibilità di usare la vostra sauna a infrarossi, consultate il vostro medico.

Se vi sentite male durante la seduta, uscite immediatamente dalla sauna.

1. Regolate la temperatura della vostra sauna tra i 40 e 50 C°.
2. La sauna si preriscalda in 15-25 minuti. Vi consigliamo di aggiungere questo tempo di preriscaldamento al tempo della seduta. Esempio: volete fare una sessione di 30 minuti, programmate 45 minuti e tornate in cabina quando la sauna sarà calda. Approfittate del tempo di riscaldamento per fare una doccia o un bagno prima della seduta e non dimenticate di asciugarvi.
3. Approfittate del tempo di riscaldamento per fare una doccia o un bagno caldo prima della seduta.
4. Una volta raggiunta la temperatura prescelta, gli apparecchi di riscaldamento si metteranno in stand-by in modo da mantenere una temperatura costante.
5. Bevete acqua prima, durante e dopo la seduta. Questo vi permetterà di bilanciare la perdita di acqua attraverso la sudorazione.
6. Per assorbire il sudore e mantenere la vostra sauna asciutta, è consigliabile disporre un asciugamano sulla panca e sul pavimento della cabina. Tenete un terzo asciugamano vicino per rimuovere il sudore in eccesso.
7. La sudorazione inizierà tra i 6 e i 15 minuti dopo l'inizio della seduta. Vi consigliamo di non superare i 30 minuti di seduta e di asciugarsi regolarmente per evitare di bagnare i trasmettitori, nonché di danneggiare prematuramente il legno.
8. È possibile aprire la porta in qualsiasi momento per introdurre aria fresca durante la seduta. La proprietà unica del riscaldamento a infrarossi consiste nel riscaldare direttamente l'organismo senza riscaldare l'aria dell'ambiente. Questo permette di praticare una seduta con la porta socchiusa senza minimizzarne gli effetti.
9. Dopo la sessione, potete lasciare sudare il vostro corpo ancora un po' restando nella sauna spenta, porta aperta, prima di fare una doccia tiepida per sbarazzarsi delle tossine.

Consigli

- Per avere dei bei capelli, potete spalmarli di olio (ad esempio jojoba) o con un trattamento e avvolgerli in un asciugamano. Finita la seduta, lavateli con uno shampoo extra delicato.
- Per alleviare le tensioni muscolari, massaggiate le zone doloranti durante la seduta.
- Approfittate di questo bagno di calore per allungare i muscoli delicatamente.
- Al primo segnale di freddo, aumentate la frequenza delle sedute per attivare il sistema immunitario.

MANUTENZIONE

ATTENZIONE: scollegate il cavo di alimentazione dalla cabina prima di intervenire.

Problemi constatati	Motivi possibili	Soluzioni
Sul pannello di controllo non si accende nessuna spia luminosa	Il cavo di alimentazione è scollegato	Controllate il collegamento del cavo di alimentazione
	L'alimentazione generale è stata interrotta	Controllate il corretto funzionamento del quadro elettrico e della presa a muro
	Guasto della scatola di alimentazione	Contattate il vostro rivenditore
Uno o più pannelli infrarossi non riscaldano	Il cavo di collegamento del pannello a infrarossi è scollegato	Controllate il collegamento dei cavi
	Uno dei pannelli a infrarossi è difettoso	Sostituire il pannello a infrarossi con un pezzo originale fornito dal produttore
	Possibile inversione dei collegamenti della scatola di alimentazione	Invertire i cavi LoadA e LoadB
Un odore viene emanato dalla sauna	La temperatura dei pannelli o dei loro cavi è troppo elevata	Spegnete l'alimentazione e contattate il vostro rivenditore
Le lampade della sauna non funzionano più	La lampadina non è ben inserita	Controllate il supporto della lampadina e sostituirlo se necessario
	La lampadina non funziona	Sostituire la lampadina
	Il pannello elettrico è difettoso	Contattate il vostro rivenditore
Un altoparlante non funziona	Il cavo dell'altoparlante è scollegato	Ricollegate il cavo
	L'altoparlante non funziona bene	Contattate il vostro rivenditore
Il lettore MP3/FM/USB non funziona	Il cavo di alimentazione è scollegato	Ricollegate il cavo di alimentazione
	Il lettore non è acceso	Controllate il cavo di alimentazione da 12 V DC e sostituitelo se necessario
	La chiave USB non viene riconosciuta	Controllare il formato dei file audio o formattare la chiavetta USB.
È stato emesso un segnale acustico	La sonda di temperatura non è correttamente collegata o è difettosa	Ricollegate il cavo o sostituite la sonda
Uno o più tasti sul pannello di controllo non funzionano	Cavo del pannello di controllo schiacciato o difettoso	Controllare il tappetino di collegamento della scheda e il suo passaggio nella sauna
	Scheda difettosa	Contatta il tuo rivenditore
Non aumenta o poca temperatura	Température ambiante trop faible	Assurez-vous que la pièce qui accueille le sauna est à au moins 15°C
	Il pannello a infrarossi contiene o è difettoso	Identificare i pannelli che non si riscaldano e contattare il rivenditore

Manutenzione e GARANZIA

MANUTENZIONE

1. Scollegate la vostra sauna.
2. Utilizzate un'aspirapolvere per rimuovere tutte le polveri dagli interstizi del legno.
3. Pulite la cabina con un panno di cotone umido, se necessario utilizzare una piccola quantità di sapone. Sciacquare con un panno umido.
4. Asciugare con un panno asciutto.

ATTENZIONE

Non utilizzare benzene, alcool, prodotti chimici o detergenti pesanti sulla sauna, perché le sostanze chimiche possono danneggiare il legno e lo strato protettivo che si trova sul legno. Non spruzzare acqua sulla vostra sauna.

CONSIGLIO PRATICO:

Per mantenere a lungo la vostra sauna, vi consigliamo di applicare olio di lino su panca, schienali e pavimento della vostra cabina con un panno che non lascia pelucchi.

Se il pavimento o la panca della vostra sauna sono segnati da tracce indelebili (Ad esempio: sudorazione), carteggiarli leggermente con carta vetrata.

Garanzia

Gli elementi elettronici che compongono le saune sono garantiti 2 anni e la falegnameria 4 anni. La data di entrata in vigore della garanzia è la data di spedizione (corrispondente alla data di emissione della fattura).

La garanzia non si applica nei seguenti casi:

- Malfunzionamento o danno derivante da un'installazione, un uso o una riparazione non conforme alle istruzioni di sicurezza.
- Malfunzionamento o danno causato da condizioni non adatte all'uso iniziale previsto dell'apparecchio.
- Danni dovuti a negligenza, incidente o causa di forza maggiore (tempesta e intemperie, inondazioni, danni causati dall'acqua).
- Malfunzionamento o danno derivante dall'uso di accessori non autorizzati.
- Malfunzionamenti o danni derivanti da cattiva manutenzione della sauna, sudorazione sul legno.
- Degrado legato a parassiti che attaccano il legno, entro un periodo superiore a 6 mesi dalla data di consegna.
- Degrado dovuto a umidità anomala, o eccesso di acqua in cabina.
- Malfunzionamento o danneggiamento della porta, il cui risultato è indipendente dal trasporto.

La garanzia non copre le spese relative al rimpatrio della cabina o di una parte dei suoi componenti nelle nostre officine. Nell'ambito della garanzia, in caso di guasto, i pezzi ritenuti difettosi dai nostri tecnici saranno sostituiti. Le informazioni e spiegazioni necessarie alla loro installazione verranno fornite da uno dei nostri tecnici. I nostri servizi non potranno farsi carico delle spese legate all'impiego di una manodopera terza.

Manutenzione

Manutenzione

ATTENZIONE:

Prima di ogni intervento, scollegare il cavo d'alimentazione della cabina.

Problemi riscontrati	Possibili motivi	Soluzioni
La stufa elettrica non scalda.	Il cavo dell'alimentazione è scollegato.	Verificare il collegamento del cavo dell'alimentazione.
	L'alimentazione generale è staccata.	Verificare il corretto funzionamento del quadro elettrico e della presa a muro.
	La stufa è in sicurezza-surriscaldamento.	Consultare il manuale della stufa elettrica.
L'illuminazione della sauna non funziona più.	Il cavo di alimentazione del nastro LED non è collegato correttamente.	Collegare il cavo di alimentazione.
	Il nastro LED è difettoso.	Contattare il rivenditore.
	I LED non rispondono.	Contattare il rivenditore.

Manutenzione

1. Scollegare la sauna.
2. Utilizzare un aspiratore per rimuovere tutti i residui di polvere rimasti negli interstizi del legno.
3. Pulire la cabina con una salvietta umida di cotone, se necessario utilizzare una piccola quantità di sapone. Risciacquare utilizzando una salvietta umida.
4. Pulire il vetro con un detergente per vetri e un panno morbido.

ATTENZIONE:

Non utilizzare benzene, alcool, prodotti chimici o detersivi aggressivi sulla sauna, in quanto i prodotti chimici possono danneggiare il legno e lo strato di protezione che si trova sul legno. Non vaporizzare acqua sulla sauna.

Garanzia

Tutti gli elementi che compongono le saune sono garantiti 2 anni.

La data di entrata in vigore della garanzia è la data di spedizione (corrispondente alla data di emissione della fattura).

La garanzia non si applica nei casi seguenti:

- Malfunzionamento o danno derivante da un'installazione, da un utilizzo o da una riparazione non conforme alle istruzioni di sicurezza.
- Malfunzionamento o danno derivante da condizioni non adatte all'uso inizialmente previsto dell'apparecchio.
- Danno derivante da una negligenza o da un caso di forza maggiore (temporale e intemperie).
- Malfunzionamento o danno derivante dall'uso di accessori non autorizzati.

La garanzia non si fa carico delle spese connesse ad un trasporto della cabina o di una parte dei suoi componenti presso i nostri stabilimenti in Francia. Nell'ambito della garanzia, in caso di guasto, i pezzi ritenuti difettosi dai nostri tecnici saranno sostituiti. Le informazioni e le spiegazioni necessarie alla loro installazione saranno fornite da uno dei nostri tecnici. Le spese legate all'uso di una manodopera di parti terze non saranno prese in carico da Holl's.



IMPORTANTE

Non restituire il prodotto al negozio

Rivolgersi al centro di assistenza post-vendita su
www.holls.fr o **POOLSTAR FRANCE**



www.holls.fr

Technical assistance - Assistance technique
Asistencia técnica - Assistenza tecnica

<http://support.poolstar.fr>

Janvier 2022

 **Poolstar**
Source d'innovation