



Air purifier

Floor standing or desktop type

Model

MC55WVM

Air Purifier OPERATION MANUAL



- Thank you for purchasing this air purifier.
 - Please read the operation manual carefully and follow it for correct use.
 - **Please read the “Safety Precautions” section before use.** [▶Page 3-5](#)
- Please keep the operation manual in a safe place for later reference.

English

Deutsch

Français

Nederlands

Español

Italiano

Ελληνικά

Polski

Русский

Türkçe

Caractéristiques

Technologie du diffuseur



Cette technologie utilise une « décharge de diffuseur », un type de décharge plasma comprenant des électrons à grande vitesse avec une puissante capacité oxydative, générée à l'intérieur du purificateur d'air. La décharge élimine rapidement les odeurs. (Les électrons à grande vitesse sont générés puis adsorbés au sein de l'unité afin de garantir votre sécurité.)

La décharge du diffuseur décompose l'odeur adsorbée. Cycle de décomposition maintenant la capacité désodorisante.

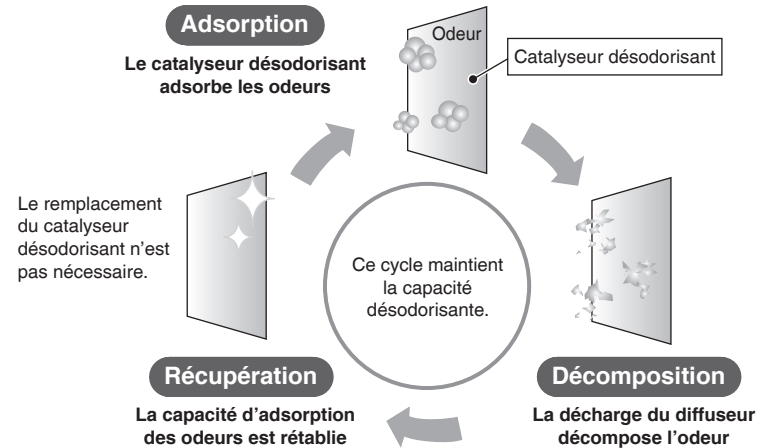

Le fonctionnement du diffuseur dépend du niveau d'impureté de l'air.

Il se peut que la décharge de diffuseur génère un sifflement pendant le fonctionnement sans que cela indique une anomalie.

Il se peut en outre, que ce son diminue ou change de tonalité en fonction de l'environnement opérationnel sans que ces variations soient anormales.

Dans certains cas, la sortie d'air peut dégager une légère odeur comme des traces de l'ozone généré. Cette quantité est toutefois négligeable et sans danger pour la santé.

Technologie Ion Plasma Actif

La technologie à « Ion Plasma » libère des ions dans l'air par décharge plasma et les associe à des composants de l'air afin de générer des composants actifs tels que les radicaux OH à fort pouvoir oxydant. Une technologie qui adhère à et agit sur la surface des substances comme les moisissures et allergènes.

■ Mécanisme de suppression opéré par les ions plasma actif (image)

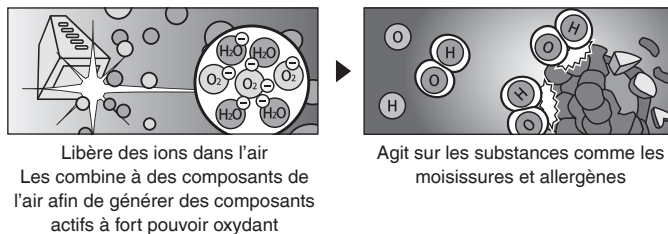

Contrôle PM2.5

Élimination de 99 % des particules de 0,1-2,5 µm (*1).

- Ne prend pas en compte l'afflux de nouvelles particules de l'extérieur dues à la ventilation, etc.
- PM2.5 est un terme générique désignant les matières particulaires d'une taille inférieure ou égale à 2,5 µm.
- L'élimination des particules d'une taille inférieure à 0,1 µm par ce purificateur d'air n'a pas été vérifiée. Ce produit ne peut pas éliminer toutes les substances toxiques aériennes.

(*1) Méthodologie d'essai : Norme JEMA (Association japonaise des fabricants de matériel électrique) (JEM1467)

Critère de décision : Élimination de 99 % de la matière particulaire de 0,1-2,5 µm dans un espace étanche à l'air de 32 m³ en 90 minutes ou moins. Valeur équivalente pour un espace test de 32 m³.

Substances pouvant être contrôlées/brisées

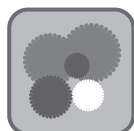

Moisissures



Pollen



Allergènes comme les excréments et restes d'acariens



Odeurs



Formaldéhyde



Matière particulaire diesel



NOx

Substances pouvant être piégées



Poussière



Sable jaune

Table des matières

Lire d'abord

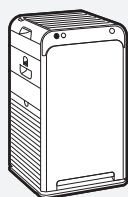

Caractéristiques.....	1
Précautions de sécurité.....	3
Précautions pendant l'utilisation.....	5
Noms des pièces et utilisations.....	6
Préparation avant utilisation.....	9

Fonctionnement

Utilisation de la fonction de purification de l'air.....	12
Changement du débit d'air.....	12

Fonctions utiles

Fonctionnement de l'unité en MODE VENTILATEUR AUTO / ECONO / ANTI-POLLEN.....	13
Utilisation du verrouillage à l'épreuve des enfants.....	15
Réglage de la luminosité du voyant lumineux.....	15

Réglages avancés

Réglages de sortie du diffuseur.....	16
Réglages de sortie de l'ion plasma actif.....	16
Réglage de la sensibilité du capteur de Poussière/PM2.5.....	17
Réglages des modes du MODE ECONO.....	18

Maintenance



Maintenance.....	19
Unité de diffusion Remplacer	21
Pièces vendues séparément.....	22
En cas de non-utilisation de l'unité pendant une période prolongée.....	22

Recherche des pannes

À propos des voyants lumineux.....	23
FAQ.....	24
Recherche des pannes.....	25
Spécifications.....	28

Précautions de sécurité

- Respecter ces précautions afin d'éviter tout dommage matériel ou blessure.
- Les conséquences d'un usage impropre sont classées comme suit :



 AVERTISSEMENT	 MISE EN GARDE
Le non-respect de ces instructions peut provoquer des blessures corporelles voire la mort.	Le non-respect de ces instructions peut provoquer des dommages matériels ou blessures corporelles qui peuvent être graves selon les circonstances, voire entraîner la mort.

- Les précautions à respecter sont classées par symboles :

 Ne jamais tenter.	 Veiller à suivre les instructions.
---	--

 **AVERTISSEMENT** Respecter les instructions afin d'éviter tout risque d'incendie, de choc électrique ou de blessure grave.

- Concernant la prise et le cordon d'alimentation électrique

-  • **Ne pas débrancher pendant que l'unité est en marche.** (Risque d'incendie résultant de la surchauffe ou d'un choc électrique)
 - **Ne pas brancher ni débrancher avec les mains mouillées.** (Risque de choc électrique)
 - **Ne pas utiliser de telle sorte à dépasser les capacités de la prise d'alimentation murale ou des appareils de câblage ni à une tension en dehors de la plage CA 220-240 V.**
(Risque d'incendie en cas de dépassement de la capacité des adaptateurs d'alimentation multiprises, etc.)
 - **Ne pas tirer sur le cordon d'alimentation électrique pour le débrancher.** (Une rupture de câble pourrait provoquer une surchauffe ou un incendie)
 - **Ne pas procéder à des actions susceptibles de rompre la prise et le cordon d'alimentation électrique.**
 - Ces actions comprennent le fait d'endommager, modifier, plier en force, tirer, tordre, regrouper, placer des objets lourds sur la prise ou le cordon d'alimentation électrique.
 - En cas de dommage de la prise ou du cordon d'alimentation électrique, le faire remplacer par le fabricant, son agent de service ou une personne qualifiée semblable afin d'éviter tout danger. (Un choc électrique, court-circuit ou incendie peuvent survenir en cas d'utilisation d'une unité endommagée)
-
-  • **Introduire fermement la prise d'alimentation électrique jusqu'en butée.**
 - Ne pas utiliser de prise d'alimentation électrique endommagée ni de prise d'alimentation murale mal fixée. (Un choc électrique, court-circuit ou incendie dus à une surchauffe peuvent survenir si la prise d'alimentation électrique n'est pas fermement insérée)
 - **Essuyer régulièrement la poussière de la prise d'alimentation électrique à l'aide d'un chiffon sec.**
 - En cas de non-utilisation de l'unité pendant une période prolongée, débrancher l'alimentation électrique. (Une isolation défectueuse résultant de l'accumulation de poussière avec l'humidité, etc. entraîne un risque d'incendie.)
 - **Pendant la maintenance, l'inspection, le déplacement de l'unité, veiller à éteindre ou débrancher l'unité.** (Risque de choc électrique ou de blessures)

- Ne pas utiliser dans les lieux suivants

-  • **Lieux dans lesquels des huiles ou gaz inflammables sont utilisés ou peuvent fuir.** (L'allumage ou l'aspiration vers l'unité entraînent un risque d'incendie ou de formation de fumées et la détérioration ou fissuration du plastique pourraient provoquer des blessures)
- **Lieux contenant des gaz corrosifs ou des particules de poussière métallique.** (L'allumage ou l'aspiration vers l'unité entraînent un risque d'incendie ou de formation de fumées)
- **Lieux dans lesquels les niveaux de température et d'humidité sont élevés ou de l'eau peut se déverser, comme une salle de bain.** (Une fuite électrique pourrait provoquer un incendie ou un choc électrique)
- **Lieux accessibles à de jeunes enfants.** (Risque de choc électrique ou de blessures)

 **AVERTISSEMENT** Respecter les instructions afin d'éviter tout risque d'incendie, de choc électrique ou de blessure grave.

■ Pendant l'utilisation

-  • **Ne pas utiliser de détergents chlorés ou acides.** (La détérioration ou la fissuration de plastique peuvent entraîner des blessures ou nuire à la santé en raison de la formation de gaz toxiques)
- **Maintenir les cigarettes ou bâtons d'encens allumés loin de l'unité.** (L'allumage ou l'aspiration vers l'unité entraînent un risque d'incendie ou de formation de fumées)
- **Ne pas tenter de démonter, reconstruire ni réparer l'unité par vous-même.** (Risque d'incendie, de choc électrique ou de blessures) Pour les réparations, merci de contacter le point de vente.
- **Ne pas introduire les doigts, des bâtons ni tout autre objet dans les arrivées et sortie d'air.** (Risque de choc électrique, blessures ou dommages)
- **Ne pas verser d'eau sur la sortie d'air ou l'unité.** (Risque d'incendie ou de choc électrique)
- **Ne pas utiliser de substances inflammables (spray pour cheveux, insecticide, etc.) à proximité de l'unité.**
- **Ne pas essuyer l'unité avec du benzène ou du dissolvant.** (Risque de choc électrique, d'incendie ou de fissuration)

■ Concernant la télécommande

-  • **Ne pas placer la télécommande dans des lieux accessibles à de jeunes enfants.** (Une erreur de manipulation de l'unité ou l'ingestion accidentelle des piles peuvent entraîner un préjudice corporel)
- **S'assurer de ne pas mettre la pile dans le mauvais sens de polarité (+/-).** (Risque de court-circuit, incendie ou fuite de la pile)

■ Éteindre et débrancher immédiatement l'unité en cas de signe quelconque d'anomalie ou de dysfonctionnement

Exemples d'anomalies et de dysfonctionnement

- L'unité ne fonctionne pas correctement même avec l'interrupteur allumé.
 - Le courant passe dans le cordon ou n'y passe pas lorsque que le cordon est bougé.
 - Présence de sons ou de vibrations anormaux pendant le fonctionnement.
 - L'enveloppe de l'unité s'est déformée ou est anormalement chaude.
 - Présence d'une odeur de brûlé. (Risque de dysfonctionnement, de choc électrique, de fumée, d'incendie, etc., si l'anomalie n'est pas résolue et que l'unité continue d'être utilisée)
- Prendre contact avec le point de vente.

 **MISE EN GARDE** Respecter les instructions afin d'éviter tout risque de fuite électrique, de blessure ou de dommage matériel.

■ Pendant l'utilisation

-  • **Les jeunes enfants ou personnes dans l'impossibilité de se mouvoir (en raison d'une maladie ou de blessures) ne doivent pas utiliser l'unité seuls.**
 - ◆ Pour l'UE et la Turquie :

Cet appareil peut être utilisé par des enfants de 8 ans et plus ainsi que par des personnes à capacités physiques, sensorielles ou mentales réduites ou manquant d'expérience et de connaissances à condition d'avoir reçu la supervision ou les instructions relatives à l'utilisation de l'appareil en toute sécurité et après avoir compris les risques encourus.

Les enfants ne doivent pas jouer avec l'appareil. Le nettoyage et la maintenance de l'utilisateur ne doivent pas être effectués par des enfants sans surveillance.
 - ◆ Pour les autres régions :

Cet appareil n'est pas conçu pour être utilisé par des personnes (y compris des enfants) à capacités physiques, sensorielles ou mentales réduites ou manquant d'expérience et de connaissances à moins d'avoir reçu la supervision ou les instructions relatives à l'utilisation de l'appareil par la personne responsable de leur sécurité.

– Les enfants doivent être surveillés afin de s'assurer qu'ils ne jouent pas avec l'appareil.

– Les personnes en état d'ébriété avancé ou sous l'effet de somnifères ne doivent pas utiliser l'unité. (Risque de choc électrique, de blessures ou de mauvaise santé)

Précautions de sécurité

⚠ MISE EN GARDE Respecter les instructions afin d'éviter tout risque de fuite électrique, de blessure ou de dommage matériel.

- ⊘ **Ne pas utiliser de produits contenant des poudres fines comme des cosmétiques à proximité de l'unité.**
(Risque de choc électrique ou de dysfonctionnement)
 - **Ne pas faire fonctionner l'unité en cas de fumigation d'insecticide en cours.**
 - Après utilisation d'un insecticide, s'assurer d'avoir suffisamment aéré la pièce avant de mettre l'unité en marche. (L'écoulement de composés chimiques accumulés par la sortie présente un risque pour la santé)
 - **Ne pas utiliser l'unité à proximité d'un détecteur de fumée.**
 - Si l'air sortant de l'unité s'écoule vers le détecteur de fumée, ce dernier peut voir son temps de réactivité retardé ou ne plus détecter la fumée.
-
- ⚠ **Aérer souvent la pièce en cas d'utilisation de l'unité en combinaison avec des dispositifs de chauffage à combustion.**
 - L'utilisation de ce produit ne remplace pas la ventilation. (Cause potentielle d'empoisonnement au monoxyde de carbone)
Ce produit ne peut pas éliminer le monoxyde de carbone.
 - **Si l'unité est à portée d'un animal de compagnie, veiller à ce qu'il n'urine pas dessus ni ne mordille le cordon d'alimentation électrique.** (Risque d'incendie, de choc électrique ou de blessures)

■ Concernant le corps de l'unité

- ⊘ **Ne pas obstruer les arrivées ou sortie d'air par de la lessive, des vêtements, rideaux, etc.**
(Une mauvaise circulation peut entraîner une surchauffe ou un incendie)
- **Ne pas monter, s'asseoir ni s'appuyer sur l'unité.** (Risque de blessures par chute ou basculement)

■ Pendant le déplacement de l'unité

- ⚠ **Manipuler l'unité avec précaution pour la saisir et la déplacer.**
 - S'assurer de toujours tenir l'unité par les emplacements de passe-main corrects. Ne pas tenir l'unité par le passe-main de l'unité de filtration désodorisante. (Risque de blessure par chute de l'unité)

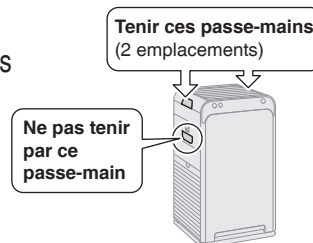

CJOR002EU

Précautions pendant l'utilisation

Autres considérations

- **Ne pas utiliser ce produit à des fins spécifiques telles que la conservation d'œuvres d'art, de textes/matériels académiques, etc.**
(Risque de détérioration des éléments conservés)

À propos de la décharge de diffuseur et des ions plasma actif

Dans certains cas, la sortie d'air peut dégager une légère odeur comme des traces de l'ozone généré. Cette quantité est toutefois négligeable et sans danger pour la santé.

Ce produit ne peut pas éliminer toutes les substances toxiques contenues dans la fumée de tabac (monoxyde de carbone, etc.)

Noms des pièces et utilisations

⚠ MISE EN GARDE

Ne pas soulever l'unité en la tenant par le passe-main de l'unité de filtration désodorisante. (Risque de blessure par chute de l'unité)

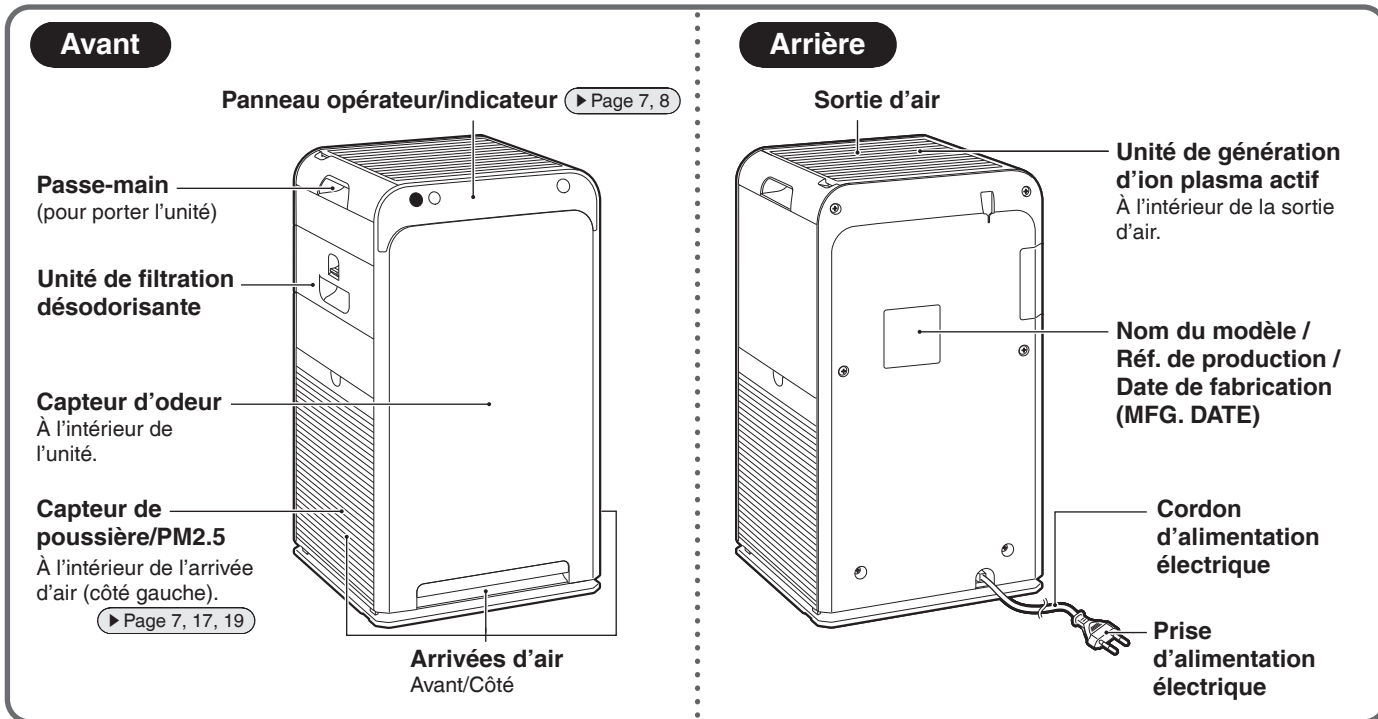

Français

Principales pièces amovibles

Attention

Afin d'éviter tout dysfonctionnement, veiller à ne faire fonctionner l'unité qu'avec l'intégralité de ses pièces fixées en place.

Avant

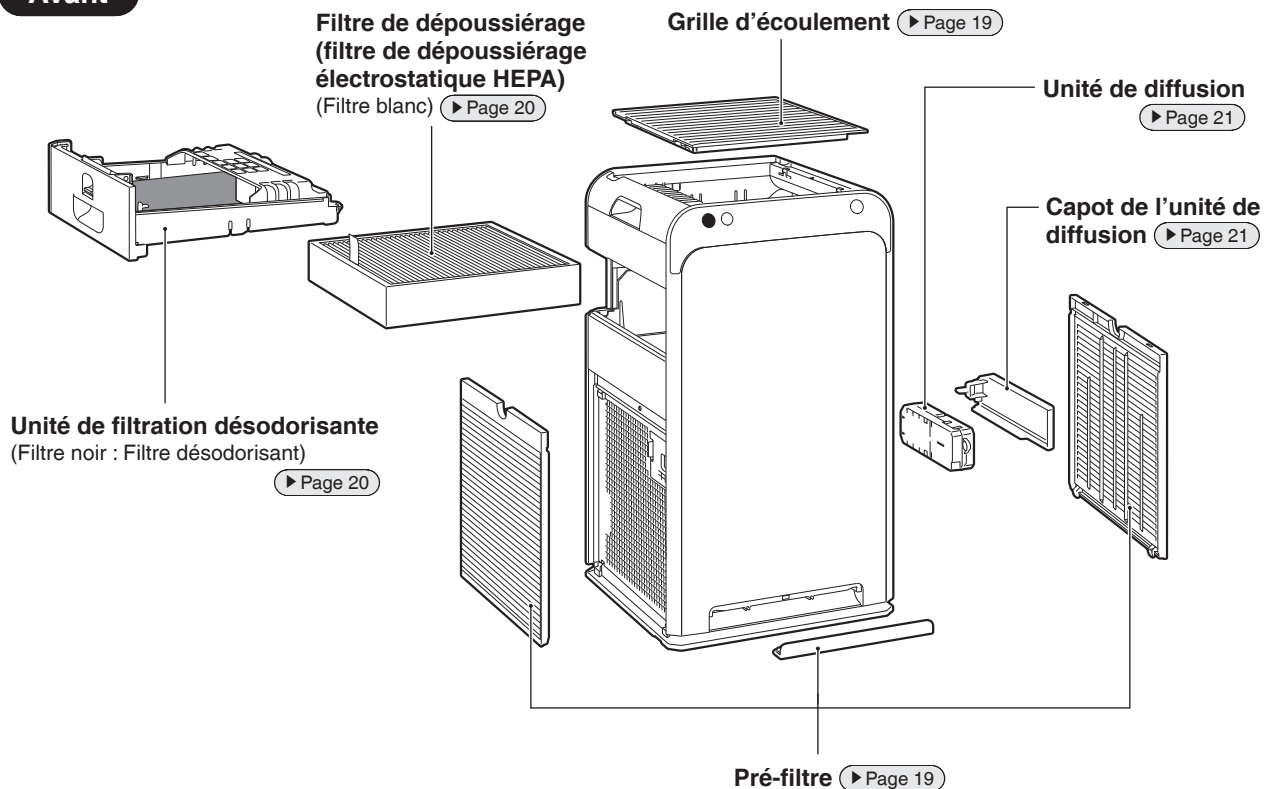

Noms des pièces et utilisations

Panneau opérateur/indicateur

Lorsqu'un voyant clignote [▶ Page 23](#)

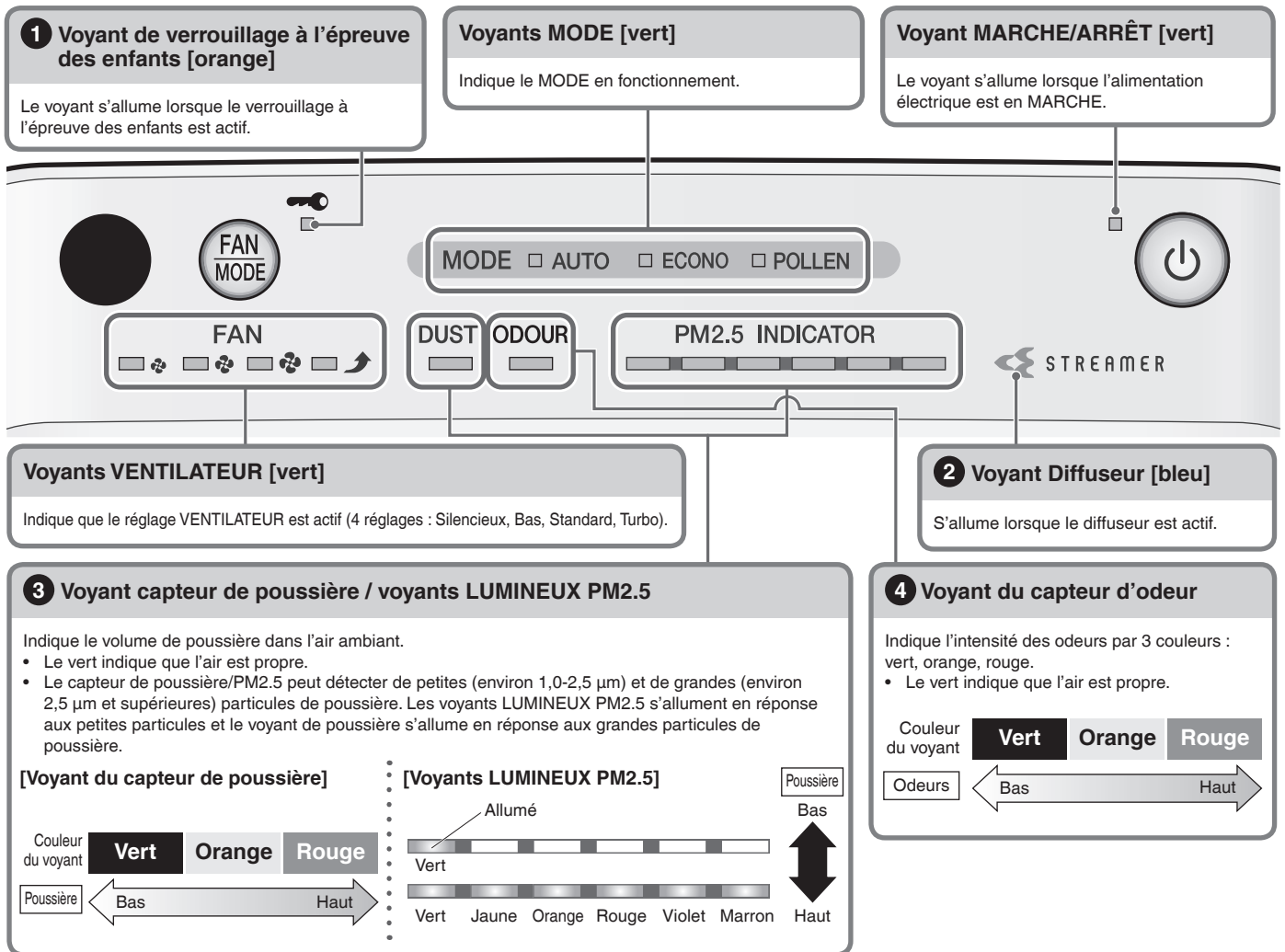

1 À propos du voyant de verrouillage à l'épreuve des enfants
 • Lorsqu'il est allumé, les opérations sont limitées. Lorsque les boutons sont pressés, une seule tonalité (3 bips courts) est émise, empêchant toute erreur de manipulation par de jeunes enfants. [▶ Page 15](#)

2 À propos du voyant diffuseur
 • Ce voyant s'allume pendant le fonctionnement du diffuseur. Le fonctionnement du diffuseur dépend du niveau d'impureté de l'air.
 • Si le sifflement généré par la décharge de diffuseur ou l'odeur d'ozone vous gêne, régler la sortie du diffuseur sur Bas. [▶ Page 16](#)

3 À propos du voyant capteur de poussière / voyant LUMINEUX PM2.5
 • Une fois l'opération démarrée, le voyant s'allume en vert pendant la première minute (env.) quel que soit le niveau d'impureté de l'air.
 • La réactivité du capteur de poussière/PM2.5 peut être faible pendant le réglage VENTILATEUR « Turbo » ou lorsque le débit d'air est Haut en MODE VENTILATEUR AUTO. Le puissant débit d'air entraîne la poussière dans les arrivées d'air avant qu'elle ne soit détectée par le capteur de poussière/PM2.5. Cela est normal (il ne s'agit pas d'un dysfonctionnement).
 • Si la réactivité du capteur de poussière/PM2.5 est faible, modifier le réglage de la sensibilité du capteur. [▶ Page 17](#)

Plage de détection du capteur de poussière/PM2.5

Matière détectable
poussière domestique, fumée de tabac, pollen, excréments et restes d'acariens, poils d'animaux, matière particulaire diesel
Parfois détectable
vapeur, fumée d'huile

4 À propos du voyant du capteur d'odeur
 • Si l'opération a démarré immédiatement après avoir inséré la prise d'alimentation électrique, le voyant s'allume en vert pendant la première minute (env.).
 • Si les niveaux d'intensité des odeurs restent inchangés, le capteur risque de ne pas réagir en cas de forte odeur dans l'air.
 • Les types d'odeurs suivants risquent de ne pas être détectés : odeurs d'animal de compagnie, cela n'inclut pas l'ammoniac, les odeurs d'ail, etc.
 • La perception des odeurs varie d'une personne à une autre et une odeur peut parfois être ressentie alors que le voyant est vert.
 Si l'odeur vous gêne, passer en débit d'air manuel puis sélectionner un fort débit d'air. [▶ Page 12](#)

Plage de détection du capteur d'odeur

Matière détectable
odeurs de tabac, odeurs de cuisine, odeurs d'animal de compagnie, odeurs de toilette, odeurs de déchets, odeur de moisi, sprays, alcool
Parfois détectable
des changements soudains de température/humidité, vapeur, fumée d'huile, gaz émis par des dispositifs de chauffage à combustion

La sensibilité de base du capteur d'odeur sera systématiquement déterminée par les niveaux d'odeur pendant la première minute (env.) suivant l'insertion de la prise d'alimentation électrique. Insérer la prise d'alimentation électrique lorsque l'air est propre (sans odeur).

Panneau opérateur/indicateur

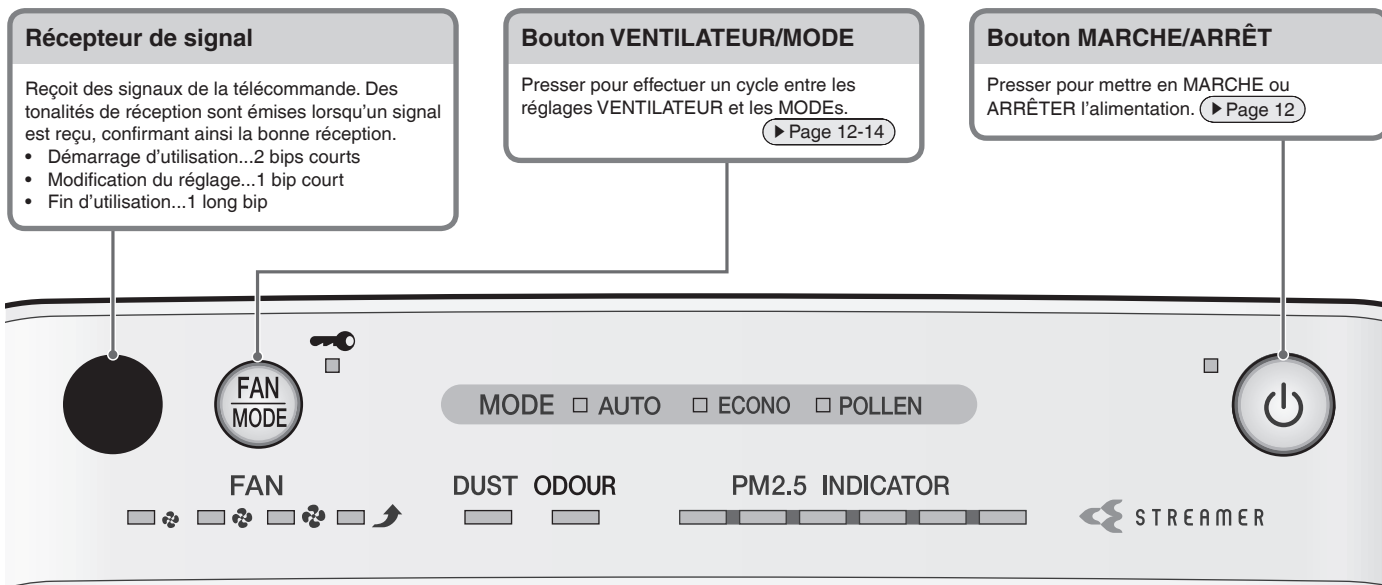

Télécommande

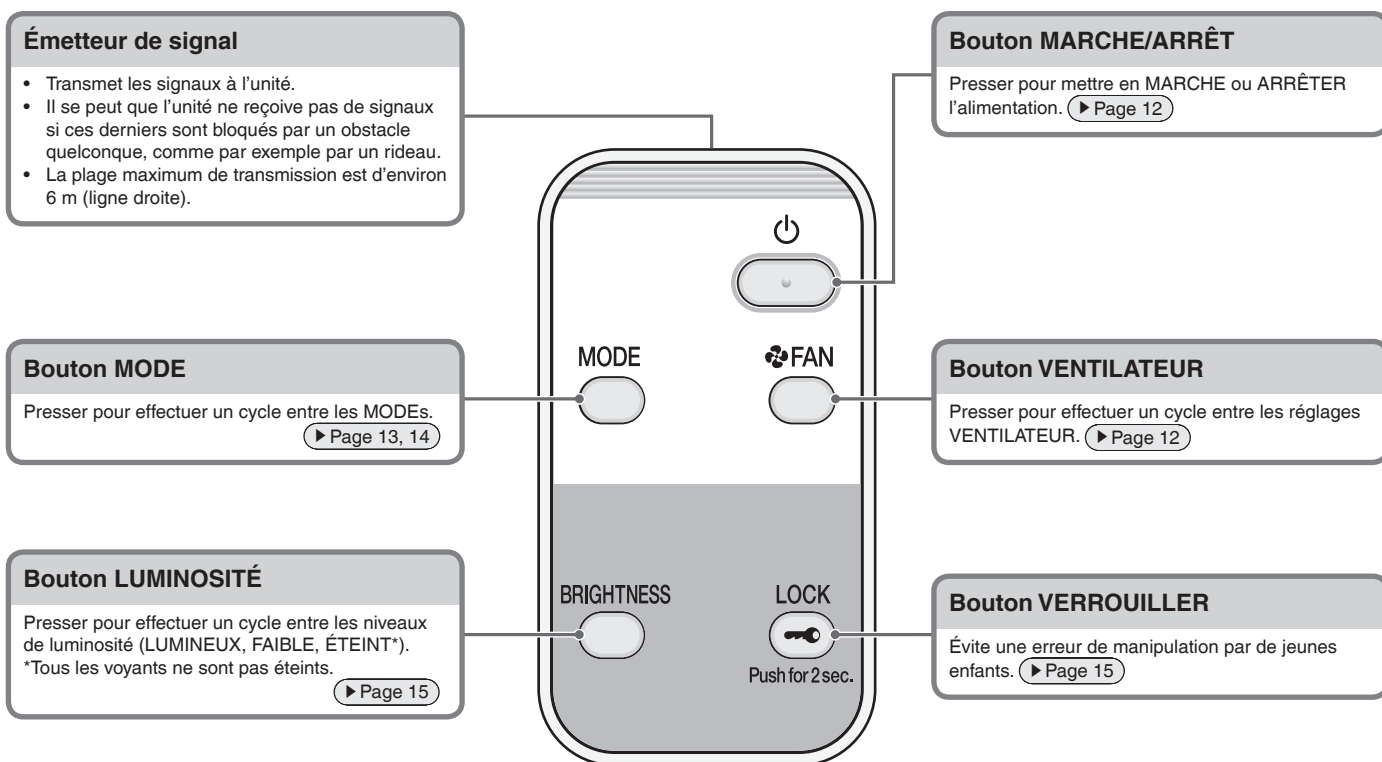

Accessoires



Télécommande 1



Porte-télécommande ... 1

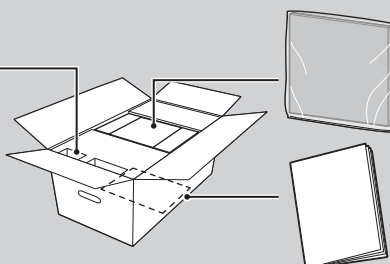

Filtre désodorisant..... 1
Fixer à l'unité avant utilisation.

Manuel d'utilisation 1
Au fond du carton d'emballage.

Préparation avant utilisation

1 Positionnement de l'unité

Avant de procéder à la configuration, retirer le ruban de fixation qui maintient le cordon d'alimentation électrique apposé sur le fond puis extraire le cordon d'alimentation électrique.

Cordon d'alimentation électrique
Ruban de fixation (bleu)

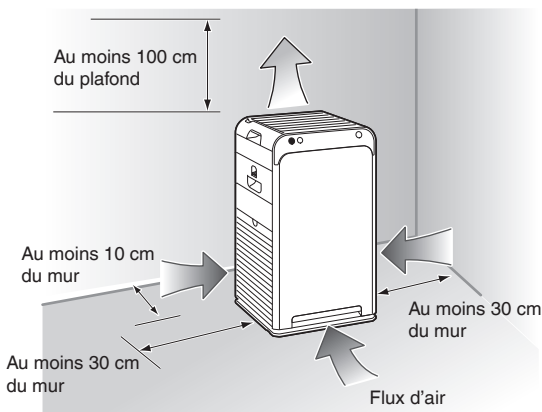
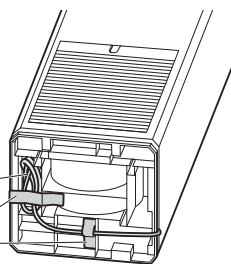

Indications de bon positionnement

- Choisir une position de laquelle le débit d'air atteint toutes les zones de la pièce.
- Placer sur une surface stable. Si l'unité est placée sur une surface instable, les vibrations produites par l'unité peuvent être amplifiées.
- Si l'interférence du circuit d'alimentation à l'intérieur de l'unité ou les câbles provoquent des perturbations des images de l'écran TV ou l'émission de bruit statique par les radios ou chaînes stéréo situées à proximité, éloigner l'unité à une distance minimum de 2 m du dispositif. Maintenir aussi les téléphones sans fil et horloges radio-contrôlées loin de l'unité.

Attention

- Afin de ne pas tâcher les murs, positionner l'unité conformément aux mesures de positionnement de l'illustration. Néanmoins, noter qu'étant donné que cette unité pompe de l'air sale, certains types de mur peuvent se tâcher même si ces mesures sont respectées. Le cas échéant, veiller à maintenir une distance suffisante entre l'unité et le mur.
- En cas d'utilisation prolongée dans un même lieu, le sol et les murs environnants pourraient se tâcher car l'air est pompé dans les arrivées d'air au niveau de la base de l'unité. Un nettoyage régulier est recommandé.

Ne pas utiliser dans les lieux suivants

- **Lieux exposés à la lumière solaire directe**
(Risque de baisse de la réceptivité du signal de la télécommande ou de décoloration)
- **Lieux proches de dispositifs de chauffage par combustion et autres dispositifs à haute température**
(Risque de décoloration/déformation résultant d'une surchauffe)
- **Lieux d'utilisation de produits chimiques et pharmaceutiques tels que des hôpitaux, usines, laboratoires, salons de beauté et laboratoires photographiques**
(Les produits chimiques et solvants volatilisés peuvent abimer des pièces mécaniques et entraîner un dysfonctionnement)
- **Lieux avec des niveaux élevés d'ondes électromagnétiques comme à proximité d'un cuiseur électromagnétique, d'enceintes, etc.**
Risque de dysfonctionnement de l'unité.
- **Lieux exposés à la suie (poussière conductrice) dégagée par les bougies, bougies aromatiques, etc.**
La performance des filtres peut être altérée et provoquer l'encrassement de la pièce en raison de l'accumulation de poussière non capturée.

■ Ne pas utiliser de cosmétiques etc., contenant du silicone* à proximité de l'unité.

- * Produits de soin capillaire (agents gainants pour fourches, mousse capillaire, agents de soin capillaire etc.), cosmétiques, antisudorifiques, agents antistatiques, sprays imperméabilisants, agents lustrants, nettoyants à verre, chiffons chimiques, cire, etc.
- Des isolateurs comme du silicone peuvent adhérer à l'aiguille de l'unité de diffusion et empêcher la génération de la décharge de diffuseur.
- L'encrassement du filtre de dépoussiérage peut entraîner une perte de capacité de purification d'air.

■ Ne pas utiliser un humidificateur ultrasonique ou un appareil analogue à proximité de l'unité.

L'encrassement du filtre de dépoussiérage peut entraîner une perte de capacité de purification d'air.

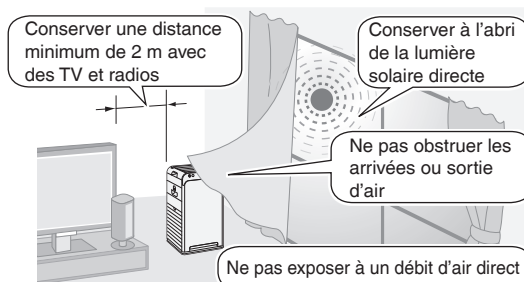

⚠ MISE EN GARDE

Procéder à ces étapes avant d'introduire la prise d'alimentation électrique.

2 Fixation du filtre désodorisant

1. Déposer l'unité de filtration désodorisante de l'unité principale. ▶ Page 20

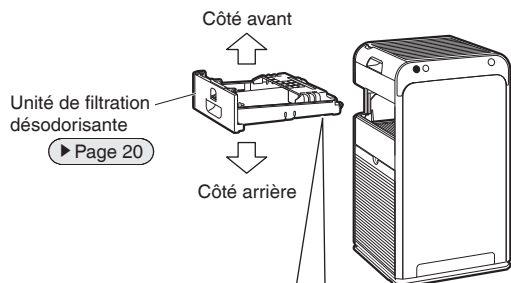

Côté arrière de l'unité de filtration désodorisante

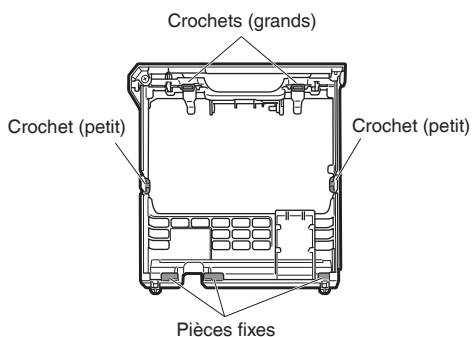

2. Déposer le filtre désodorisant du sac.

Porter des gants pour éviter de se salir les mains avec la poussière du filtre désodorisant.

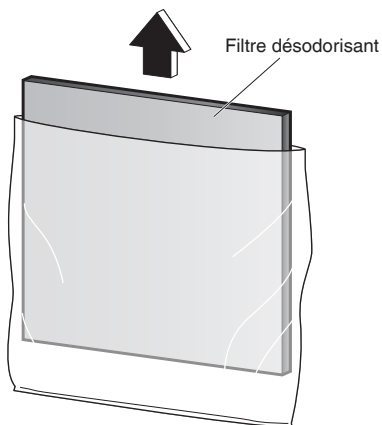

3. Retourner l'unité de filtration désodorisante et fixer le filtre désodorisant.

- ① Régler le filtre désodorisant sous les pièces fixes (3 emplacements).
- ② Tout en écartant le châssis, régler le filtre désodorisant sous les crochets (petits) à 2 endroits.

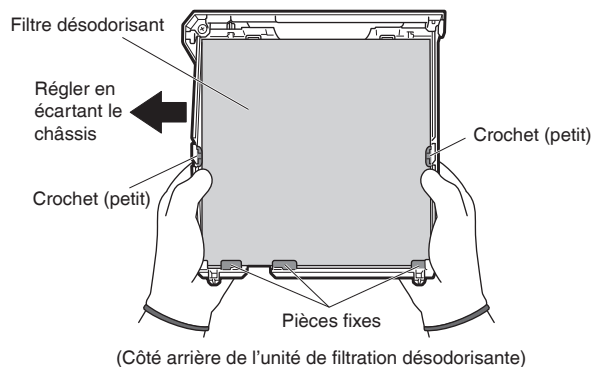

- ③ Tout en appuyant sur les protubérances des crochets (grands) du côté avant de l'unité de filtration désodorisante, enfoncer le filtre désodorisant et le placer sous les crochets (grands) aux 2 emplacements de fixation.

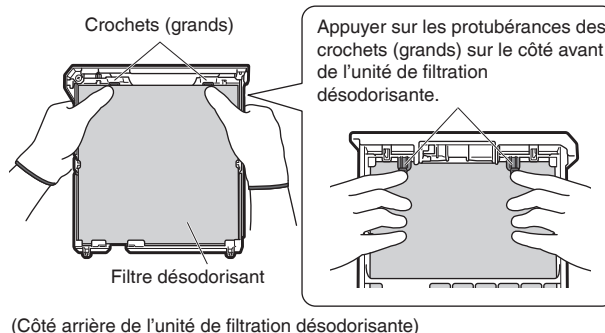

- ④ Contrôler à nouveau que le filtre désodorisant est placé sous les crochets (grands).

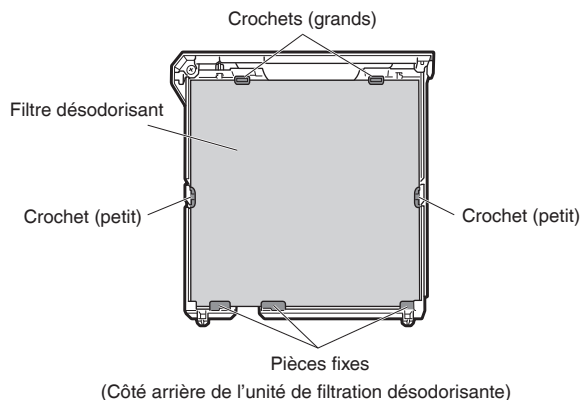

4. Mettre en place l'unité de filtration désodorisante dans l'unité principale. ▶ Page 20

- Au démarrage du fonctionnement, si le voyant du capteur d'odeur clignote, le filtre désodorisant n'est pas fixé correctement.
- Respecter les règles locales de tri des déchets lors de l'élimination du sac filtrant et du dessiccantif.



Préparation avant utilisation

3 Préparation de la télécommande

1. Fixer le porte-télécommande.

- Introduire le crochet dans le porte-télécommande dans l'encoche située à l'arrière de l'unité.

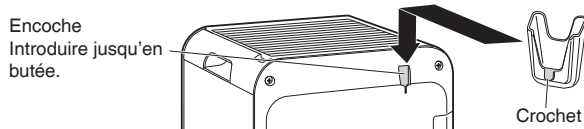

2. Retirer la feuille transparente.

- Après retrait de la feuille transparente, la télécommande est prête à l'utilisation.

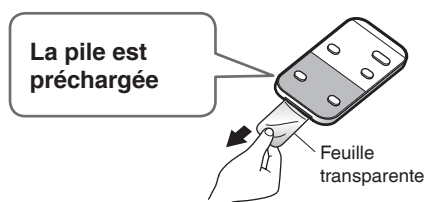

Mode d'emploi

- Pointer l'émetteur de signal de la télécommande vers le récepteur de signal de l'unité. Il se peut que l'unité ne reçoive pas de signaux si ces derniers sont bloqués par un obstacle quelconque, comme par exemple par un rideau.
- La plage maximum de transmission est d'environ 6 m (ligne droite).

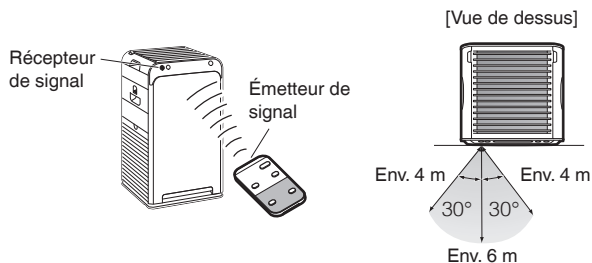

À propos de la télécommande

- Veiller à ne ce qu'aucune eau ne goutte sur ou ne pénètre dans la télécommande. (Risque de dysfonctionnement)
- Il se peut que la réception du signal soit faible dans les pièces dotées de lampes fluorescentes à démarrage électronique (lampes fluorescentes à onduleur etc.).
- Ne pas utiliser près d'un équipement d'éclairage (dans les 1 m). (Risque de baisse de la réceptivité du signal de la télécommande ou de décoloration)

Remplacement de la pile

1. Déplacer la languette du logement de batterie au bas de la télécommande dans le sens indiqué par la flèche.
2. Retirer le logement de batterie.
3. Remplacer la pile.
4. Remettre le logement de batterie en place.

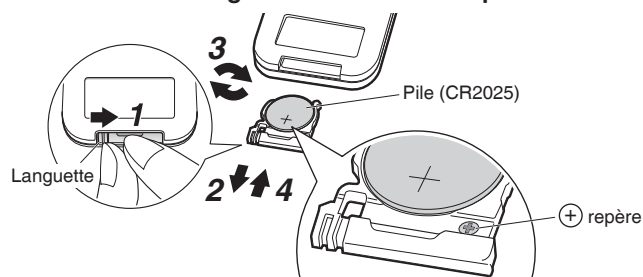

Charger de sorte que le côté + de la pile et le côté du logement de batterie doté du repère ⊕ soient orientés dans le même sens

À propos de la pile

- Conserver les piles hors de portée des enfants. En cas d'ingestion des piles, se rendre immédiatement au service d'urgences médicales le plus proche.
- Afin d'éviter des blessures ou dommages éventuels dus à une fuite ou rupture des piles, retirer la pile lorsque le produit reste inutilisé pendant une longue période.
- En cas de projection de la solution de pile dans les yeux, ne pas se frotter les yeux. Se rincer immédiatement les yeux à l'eau du robinet et consulter un professionnel de santé.
- Ne pas exposer les piles à la chaleur ni au feu. Ne pas démonter ni modifier les piles. L'isolation et d'autres composants à l'intérieur de la pile peuvent être endommagés et provoquer une fuite, rupture ou surchauffe de la pile.
- Lors de l'élimination de la pile, isoler la borne en l'enveloppant dans un ruban adhésif etc. (Une surchauffe, une rupture ou un incendie peuvent survenir en cas de stockage avec d'autres piles ou objets métalliques) Respecter les règles locales de tri des déchets lors de l'élimination des piles.
- Bien que le délai de remplacement de la pile soit en général d'une fois par an, en cas d'affaiblissement de la réception du signal, remplacer la pile par une neuve (CR2025).
- Il se peut que les piles dont la date d'expiration est proche doivent être remplacées plus tôt.
- La pile préchargée sert à l'utilisation initiale de l'unité et peut devoir être remplacée avant qu'1 an ne s'écoule.

4 Insertion de la prise d'alimentation électrique dans la prise murale

- La sensibilité de base du capteur d'odeur sera systématiquement déterminée par les niveaux d'odeur pendant la première minute (env.) suivant l'insertion de la prise d'alimentation électrique. **Insérer la prise d'alimentation électrique lorsque l'air est propre (sans odeur).**

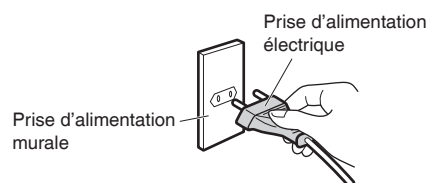

AVERTISSEMENT

Ne pas éteindre l'unité en la débranchant de la prise d'alimentation murale. (Risque d'incendie résultant de la surchauffe ou d'un choc électrique)

Fonctionnement

Fonctionnement

Télécommande

Fonctionnement via télécommande.

Unité

Fonctionnement via panneau opérateur/indicateur sur l'unité.

Il est possible d'effectuer des réglages détaillés avec la télécommande.

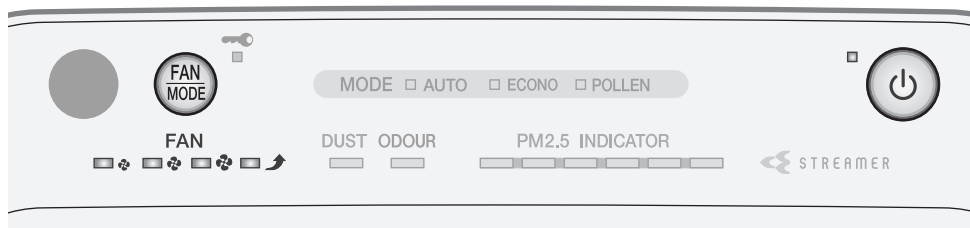
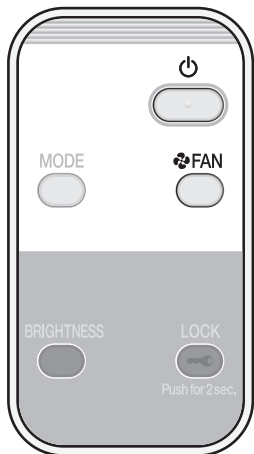

Français

Utilisation de la fonction de purification de l'air (mise en MARCHE/ARRÊT du fonctionnement)

Purifie l'air de la pièce.

Télécommande

Presser .

Unité

Presser .

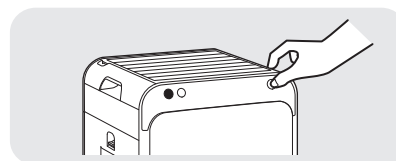

- Presser à nouveau pour mettre sur ARRÊT.
- Le voyant MARCHE/ARRÊT [vert] s'allume.

Attention

- Ne pas déplacer l'unité, ni fixer ou retirer des pièces sur/de l'unité pendant son fonctionnement. Risque de rupture ou de dysfonctionnement.

Remarque

- À l'achat, l'unité est définie sur fonction de Purification de l'air, MODE VENTILATEUR AUTO avec la génération d'ion plasma actif réglée sur MARCHE.
- Lorsque l'unité est débranchée ou mise sur ARRÊT, à sa mise en MARCHE suivante, elle fonctionnera selon les derniers réglages utilisés.
- Les réglages de fonctionnement ne peuvent pas être modifiés pendant environ 2 secondes immédiatement après l'insertion de la prise d'alimentation électrique.

Changement du débit d'air

Sélectionner le réglage VENTILATEUR souhaité.

: Silencieux : Bas : Standard : Turbo * La taille des symboles varie en fonction du réglage VENTILATEUR.

Télécommande

Presser .

- Chaque pression effectue un cycle entre les voyants VENTILATEUR [vert].

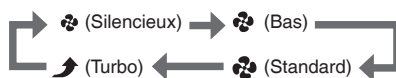

Unité

Presser .

- Chaque pression effectue un cycle entre les voyants VENTILATEUR [vert] et les voyants MODE [vert].

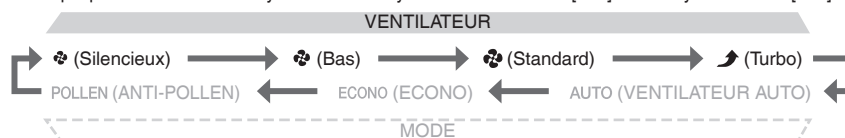

À propos des réglages VENTILATEUR



Une légère brise est émise. Recommandé pour une utilisation pendant les heures de sommeil. La capacité désodorisante étant réduite, il est recommandé de définir le réglage VENTILATEUR sur Standard ou supérieur en cas de besoin d'éliminer rapidement une odeur d'une pièce.



L'air ambiant est rapidement purifié au moyen d'un fort débit d'air. Recommandé pour une utilisation pendant que le ménage est fait dans une pièce.

Fonctions utiles

Télécommande

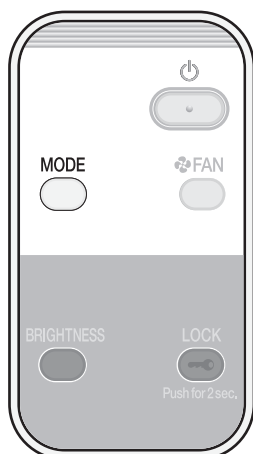

Unité

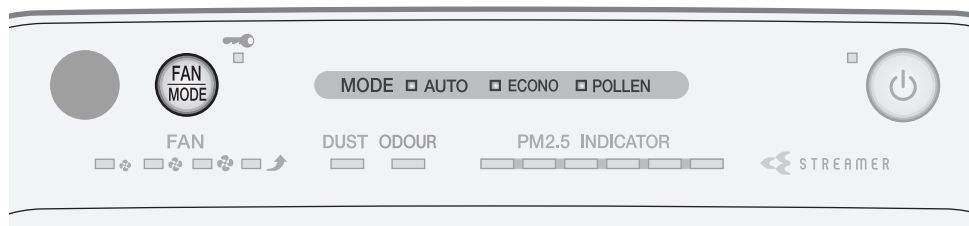

Fonctionnement de l'unité en MODE

Sélectionner un MODE répondant à vos besoins.
Le débit d'air est automatiquement ajusté lorsque l'unité fonctionne dans un MODE.

Télécommande

Presser .

- Chaque pression effectue un cycle entre les voyants MODE [vert].



Unité

Presser .

- Chaque pression effectue un cycle entre les voyants MODE [vert] et les voyants VENTILATEUR [vert].

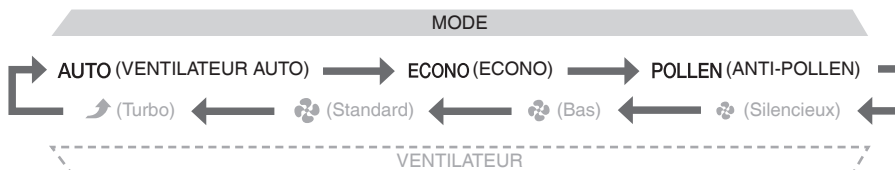

MODE	Usage et Fonction
VENTILATEUR AUTO	<p>Ajustement automatique du débit d'air</p> <p>Le réglage VENTILATEUR (Silencieux, Bas, Standard, Haut) est automatiquement ajusté en fonction du degré d'impureté de l'air. La capacité de purification augmente proportionnellement à l'augmentation du débit d'air.</p> <ul style="list-style-type: none"> Le niveau d'impureté de l'air correspond au volume de poussière et à l'intensité des odeurs dans l'air ambiant.
ECONO	<p>Économie d'énergie</p> <p>En mode Économie d'énergie du MODE ECONO, le réglage VENTILATEUR commute automatiquement entre Silencieux et Bas uniquement. La consommation d'énergie (*1) et les bruits de fonctionnement sont réduits. Si l'air est propre, le mode Monitoring s'active automatiquement après quelques instants. Recommandé pour une utilisation pendant les heures de sommeil.</p> <p>*1 Par comparaison au MODE VENTILATEUR AUTO (env. 10,3 Wh), la consommation d'énergie en MODE ECONO (env. 6,7 Wh) est inférieure d'environ 3,6 Wh. Condition d'essai : fonctionnement dans une zone de 10 m² pendant 1 heure. En considérant qu'1 cigarette a été fumée immédiatement après avoir allumé l'unité.</p> <div style="display: flex; justify-content: space-around; align-items: center;"> <div style="border: 1px solid black; border-radius: 10px; padding: 10px; width: 25%;"> <p style="text-align: center;">Mode économie d'énergie</p> <p>Le réglage VENTILATEUR commute automatiquement entre Silencieux et Bas.</p> </div> <div style="text-align: center; width: 30%;"> <p>Si l'air est propre, après quelques instants...</p>  <p>Si de la poussière ou des odeurs sont détectées...</p> </div> <div style="border: 1px solid black; border-radius: 10px; padding: 10px; width: 25%;"> <p style="text-align: center;">Mode monitoring</p> <ul style="list-style-type: none"> Le ventilateur démarre et s'arrête régulièrement. La poussière et les odeurs sont monitorées. Les fonctions suivantes sont éteintes, réduisant d'autant plus la consommation d'énergie. <div style="display: flex; justify-content: space-between; margin-top: 5px;"> <div style="border: 1px solid black; border-radius: 5px; padding: 2px 5px;">Diffuseur ARRÊT</div> <div style="border: 1px solid black; border-radius: 5px; padding: 2px 5px;">Ion plasma actif ARRÊT</div> </div> </div> </div> <ul style="list-style-type: none"> Le réglage VENTILATEUR étant limité à Silencieux et Bas, la capacité de purification de l'air est réduite. L'air n'étant pas pompé lorsque le ventilateur est arrêté, le capteur de poussière/PM2.5 et le capteur d'odeur ont une sensibilité amoindrie. Pour empêcher cette baisse de sensibilité, mettre le mode Monitoring à l'ARRÊT. (► Page 18) Le réglage VENTILATEUR s'ajuste automatiquement. Le débit d'air ne peut être ajusté manuellement.
ANTI-POLLEN	<p>Réduction des niveaux de pollen</p> <p>Un courant d'air léger est créé en commutant toutes les 5 minutes le réglage VENTILATEUR de Standard à Bas de sorte à pomper le pollen et à le capturer avant qu'il n'atteigne le sol.</p> <ul style="list-style-type: none"> Le réglage VENTILATEUR s'ajuste automatiquement. Le débit d'air ne peut être ajusté manuellement.

Fonctions utiles

Télécommande

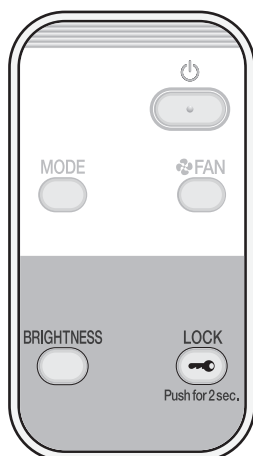

Unité

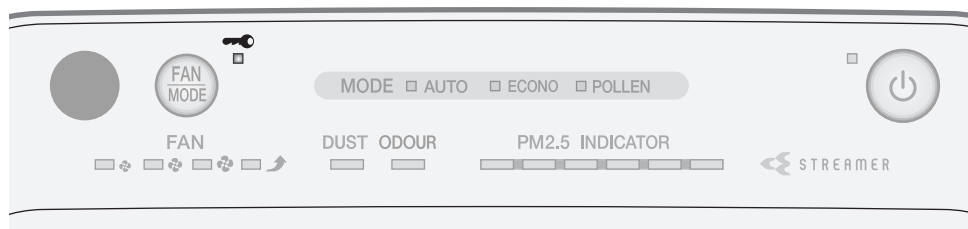

Utilisation du verrouillage à l'épreuve des enfants

Le fonctionnement des boutons est limité afin d'éviter des erreurs de manipulation par de jeunes enfants.

Télécommande

Maintenir enfoncé  pendant environ 2 secondes.

Unité

Impossible à régler depuis l'unité.

- Maintenir enfoncé  pendant 2 secondes à nouveau pour désactiver le verrouillage à l'épreuve des enfants.
- Lorsque le verrouillage à l'épreuve des enfants est actif, le fonctionnement est limité. Lorsque les boutons sont pressés, une seule tonalité (3 bips courts) est émise, empêchant toute erreur de manipulation par de jeunes enfants.

Remarque

- Si l'unité est débranchée lorsque le verrouillage à l'épreuve des enfants est actif, ce verrouillage est désactivé.
- Le voyant de verrouillage à l'épreuve des enfants [orange] s'allume lorsque la fonction est active.

Réglage de la luminosité du voyant lumineux

La luminosité du voyant lumineux est réglable.

Télécommande

Presser .

Unité

Impossible à régler depuis l'unité.

- Presser pour effectuer un cycle entre les réglages.



Remarque

- Cette fonction est utile si les voyants vous gênent pendant les heures de sommeil etc.
- Le voyant MARCHE/ARRÊT ne s'éteint pas même lorsque la luminosité est réglée sur ARRÊT. Ce voyant est réglé sur FAIBLE.
- Si l'un quelconque des boutons ci-dessous est pressé lorsque la luminosité est réglée sur ARRÊT, la luminosité passe en FAIBLE et revient sur ARRÊT au bout d'environ 10 secondes.

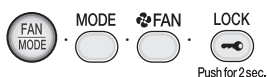

Réglages avancés

Si le sifflement généré par la décharge de diffuseur ou l'odeur d'ozone vous gêne

*Réglage à l'achat

Réglages de sortie du diffuseur

Normal*

Bas

Procédures de réglage **Télécommande**

Maintenir enfoncés  et  pendant environ 3 secondes avec la prise d'alimentation électrique insérée et l'unité désactivée.

- À chaque pression sur  et  pendant environ 3 secondes, le réglage commute entre Normal et Bas.

[Lorsque le réglage passe en Bas]

Un bip court est émis et le voyant diffuseur clignote pendant environ 5 secondes.



[Lorsque le réglage passe en Normal]

Un bip court est émis et le voyant diffuseur s'allume pendant environ 5 secondes.



■ État de fonctionnement du diffuseur

Réglages de sortie du diffuseur		Normal	Bas
Réglage VENTILATEUR/MODE			
VENTILATEUR	Silencieux, Bas	MARCHE-ARRÊT*	ARRÊT
	Standard		MARCHE-ARRÊT*
	Turbo	MARCHE	MARCHE
MODE	VENTILATEUR AUTO, ANTI-POLLEN	MARCHE-ARRÊT*	MARCHE-ARRÊT*
	ECONO		ARRÊT

*L'état de fonctionnement du diffuseur MARCHE-ARRÊT signifie que le diffuseur est automatiquement mis en MARCHE et sur ARRÊT selon le degré d'impureté de l'air et le réglage VENTILATEUR.

- Le voyant diffuseur s'éteint lorsque le fonctionnement du diffuseur est à l'ARRÊT.

Remarque

- Il est recommandé de régler le diffuseur sur Normal car la capacité désodorisante est réduite lorsqu'il est réglé sur Bas.
- Les réglages sont mémorisés même si l'unité est débranchée.

Lorsque vous souhaitez désactiver la sortie de l'ion plasma actif

*Réglage à l'achat



Réglages de sortie de l'ion plasma actif

MARCHE*

ARRÊT

Procédures de réglage **Télécommande**

Maintenir enfoncés  et  pendant environ 3 secondes avec la prise d'alimentation électrique insérée et l'unité désactivée.

- À chaque pression sur  et  pendant environ 3 secondes, le réglage commute entre MARCHE et ARRÊT.

[Lorsque le réglage passe en ARRÊT]

Un bip court est émis puis le voyant poussière et le voyant du capteur d'odeur clignotent en vert pendant environ 5 secondes.

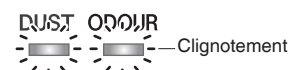

[Lorsque le réglage passe en MARCHE]

Un bip court est émis puis le voyant poussière et le voyant du capteur d'odeur s'allument en vert pendant environ 5 secondes.



Remarque

- Les réglages sont mémorisés même si l'unité est débranchée.
- En cas de réglage sur ARRÊT, la décharge d'ion plasma actif s'arrête, mais l'élimination de la poussière et des odeurs continue.
- Si l'odeur d'ozone vous gêne, régler la sortie d'ion plasma actif sur ARRÊT.**
- Si l'odeur d'ozone continue de vous gêner même après avoir réglé la sortie sur ARRÊT, régler la sortie du diffuseur sur Bas.

Réglages avancés



Lorsque la sensibilité du capteur de poussière/PM2.5 ne répond pas à vos souhaits

*Réglage à l'achat

Réglage de la sensibilité du capteur de Poussière/PM2.5

Haut Normal* Bas

Procédures de réglage **Télécommande** Unité

1. Maintenir  enfoncé sur l'unité pendant environ 5 secondes puis, à l'émission d'un bip court, presser  sur la télécommande tout en pressant  sur l'unité.

- Cette modification du réglage peut être réalisée lorsque l'unité est en marche ou à l'arrêt.

2. Relâcher les deux boutons à l'émission d'un bip court.

- L'un des voyants VENTILATEUR ( (Bas),  (Standard),  (Turbo)) clignotera pendant environ 5 secondes puis le voyant correspondant à la sensibilité actuellement définie s'allumera.

3. Presser  sur l'unité pour modifier le réglage de la sensibilité.

- Chaque pression effectue un cycle entre les voyants VENTILATEUR pour permettre de modifier la sensibilité.

Pour régler la sensibilité sur **Haut**

► Sélectionner le voyant VENTILATEUR  (Turbo).

Pour régler la sensibilité sur **Bas**

► Sélectionner le voyant VENTILATEUR  (Bas).



- Le réglage est indiqué par les voyants VENTILATEUR. Si les voyants VENTILATEUR ne changent pas, débrancher l'unité, attendre au moins 5 secondes, puis réinsérer la prise d'alimentation électrique et répéter la procédure ci-dessus depuis le début.

4. Presser  sur la télécommande après avoir sélectionné le nouveau réglage.

- Un bip court est émis et le nouveau réglage clignote. Débrancher l'unité pendant le clignotement du voyant, attendre au moins 5 secondes, puis réinsérer la prise d'alimentation électrique. Le réglage est à présent terminé.
- Si cette procédure n'est pas réalisée, l'unité ne revient pas en mode de fonctionnement normal.

Remarque

- Les réglages sont mémorisés même si l'unité est débranchée.



Pour mettre le mode **Monitoring** (dans **MODE ECONO**) sur **ARRÊT**

*Réglage à l'achat

Réglages des modes du **MODE ECONO**

Monitoring MARCHE*	Monitoring ARRÊT
-----------------------	---------------------

Procédures de réglage **Télécommande** **Unité**

1. Maintenir  enfoncé sur l'unité pendant environ 5 secondes puis, à l'émission d'un bip court, presser  sur la télécommande tout en pressant  sur l'unité.

- Cette modification du réglage peut être réalisée lorsque l'unité est en marche ou à l'arrêt.

2. Relâcher les deux boutons à l'émission d'un bip court.

- Le voyant VENTILATEUR  (Silencieux) et le voyant **MODE ECONO** s'allume en fixe après avoir cligné pendant environ 5 secondes. Le voyant **MODE ECONO** s'allume ou clignote en fonction de l'état **MARCHE/ARRÊT** du Mode monitoring.

3. Presser  sur l'unité pour modifier le réglage.

- Chaque pression allume ou éteint le voyant **MODE ECONO**. (Le voyant VENTILATEUR  (Silencieux) reste allumé.)

Pour mettre le mode Monitoring en **MARCHE**

► Allumer le voyant **MODE ECONO**.

 **ECONO**  **MARCHE** Réglage à l'achat

Pour mettre le mode Monitoring sur **ARRÊT**

► Éteindre le voyant **MODE ECONO**.

 **ECONO**  **ARRÊT**

- Le réglage est indiqué par le voyant **MODE ECONO**. Si le voyant **MODE ECONO** ne change pas, débrancher l'unité, attendre au moins 5 secondes, puis réinsérer la prise d'alimentation électrique et répéter la procédure ci-dessus depuis le début.

4. Presser  sur la télécommande après avoir sélectionné le nouveau réglage.

- Un bip court est émis et le voyant VENTILATEUR  (Silencieux) clignote. Lorsque le mode Monitoring est activé, le voyant **MODE ECONO** clignote également. Débrancher l'unité pendant le clignotement du voyant, attendre au moins 5 secondes, puis réinsérer la prise d'alimentation électrique. Le réglage est à présent terminé.
- Si cette procédure n'est pas réalisée, l'unité ne revient pas en mode de fonctionnement normal.

Remarque

- Les réglages sont mémorisés même si l'unité est débranchée.

Maintenance

⚠️ AVERTISSEMENT

Avant toute intervention de nettoyage et de maintenance, s'assurer de débrancher l'unité. (Risque de choc électrique ou de blessures)

Grille d'Écoulement

Quand la saleté devient problématique

Essuyer

Laver/Rincer

- Essuyer la saleté à l'aide d'un chiffon humide doux et rincer à l'eau.
- Ne pas utiliser de brosse dure etc. (Risque de dommage)
- Lorsque la saleté accumulée est importante, laisser tremper la pièce dans de l'eau tiède ou à température ambiante mélangée à un détergent neutre pour cuisine, rincer soigneusement le détergent et laisser la pièce sécher à l'ombre.

Dépose

Introduire les doigts dans les encoches sur le dessus de l'unité et soulever.

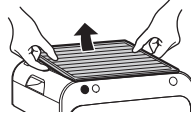

Fixation

Veiller à la bonne orientation puis fixer solidement.

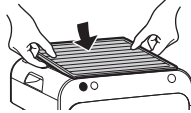

Unité

Quand la saleté devient problématique

Essuyer

- Essuyer la saleté à l'aide d'un chiffon humide doux.
- Lorsque la saleté accumulée est importante, l'essuyer à l'aide d'un chiffon imbibé de détergent neutre pour la cuisine.
- Ne pas utiliser de brosse dure etc. (Risque de dommage)

Pré-filtre (Avant/Côté Gauche/Côté Droit)

Environ toutes les 2 semaines

Aspirer

Laver/Rincer

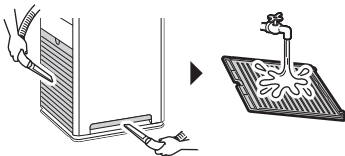

- Après élimination de toute la poussière à l'aide d'un aspirateur, déposer et laver le filtre à l'eau puis le laisser sécher à l'ombre.
- Utiliser une brosse souple pour nettoyer les interstices de la grille.

Attention

- Ne pas utiliser de coton-tige ni de brosse dure etc. (Risque de rupture partielle du filtre)
- Ne pas exercer une force trop importante. (Risque de rupture partielle/ dommage du filtre)
- Lorsque la saleté accumulée est importante, laisser tremper la pièce dans de l'eau tiède ou à température ambiante mélangée à un détergent neutre pour cuisine, rincer soigneusement le détergent et laisser la pièce sécher à l'ombre.

Dépose

Saisir l'encoche du pré-filtre puis tirer.

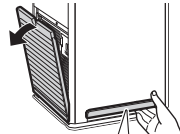

- 1 Saisir les deux extrémités du pré-filtre en appuyant le pouce sur l'unité.

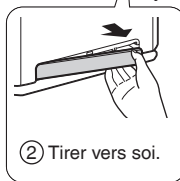

2 Tirer vers soi.

Fixation

Insérer les crochets (2 emplacements) dans l'unité et appuyer jusqu'à émission d'un cliquetis.

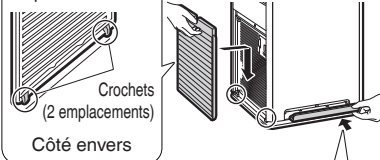

Crochets (2 emplacements)
Côté envers

Insérer le crochet (1 emplacement) dans l'unité. Pousser les deux extrémités jusqu'à la fixer fermement.

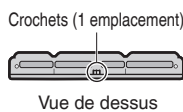

Crochets (1 emplacement)
Vue de dessus

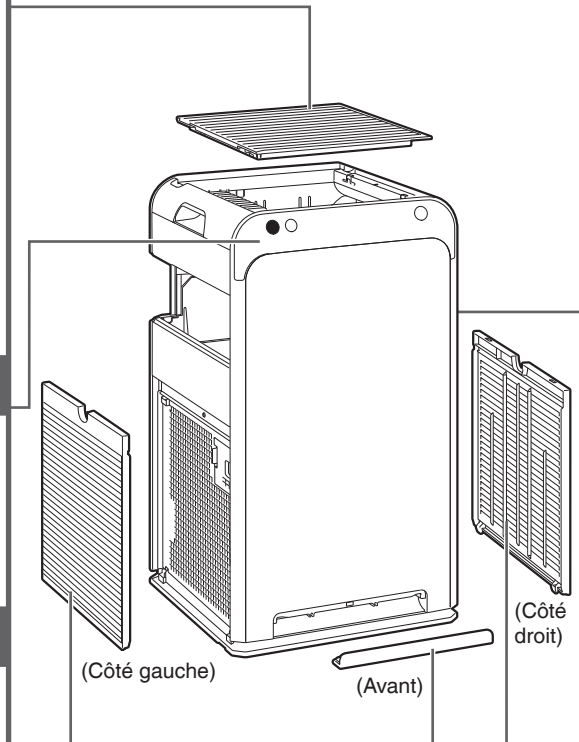

Capturateur de Poussière/PM2.5

En cas d'accumulation de poussière

Aspirer

- 1 Déposer le pré-filtre (côté gauche).
- 2 Essuyer toute poussière collée à la prise d'air du capteur de poussière/PM2.5 à l'aide d'un suceur nettoyeur d'aspirateur ou d'un outil analogue.

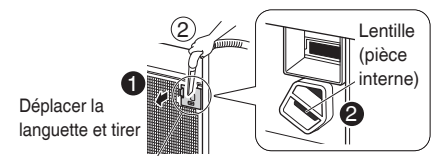

Déplacer la languette et tirer

Prise d'air du capteur de poussière/PM2.5

Environ tous les 3 mois **Essuyer**

- 1 Déposer le pré-filtre (côté gauche) et le capot de la prise d'air du capteur de poussière/PM2.5.

- 2 Essuyer la lentille à l'aide d'un coton-tige sec.



Lentille

Utiliser un éclairage d'appoint au besoin

À l'aide d'un suceur nettoyeur d'aspirateur ou d'un outil analogue, éliminer toute poussière accumulée autour de la lentille.

- 3 Reposer solidement le capot. (Risque de dysfonctionnement en cas de capot déposé)

⚠️ AVERTISSEMENT

- Ne pas utiliser d'essence, benzène, dissolvant, composé de polissage, paraffine, alcool, etc. (Risque de choc électrique, d'incendie ou de fissuration)
- Ne pas laver l'unité principale à l'eau. (Risque de choc électrique, d'incendie ou de dysfonctionnement/rupture)

Unité de Filtration Désodorisante

Lorsqu'une odeur ou la saleté devient problématique

Aspirer

Ne pas utiliser d'eau

- Déposer de l'unité avec le châssis et éliminer la poussière à l'aide d'un aspirateur.
- **Si l'odeur devient problématique, laisser la pièce à un endroit ombragé et ventilé. (environ 1 journée)**
- Ne pas frotter la surface.
- Ne pas utiliser d'eau pour le nettoyage. (L'utilisation d'eau provoque une déformation de la pièce et la rend inutilisable.) ▶ Page 24

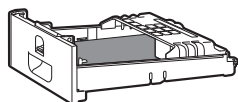

Ne pas déposer le filtre désodorisant du châssis

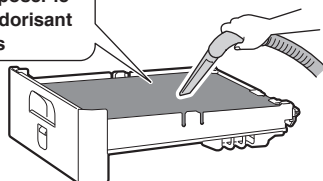

Dépose

Tenir le levier et le passe-main de l'unité de filtration désodorisante pour la déposer.

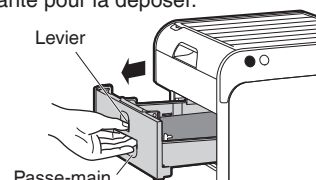

Fixation

Introduire l'unité de filtration désodorisante à fond.

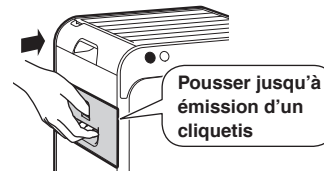

- Si l'unité de filtration désodorisante est détachée ou n'est pas correctement fixée, le voyant du capteur d'odeur se met à clignoter.

Filtere de dépoussiérage

Environ tous les 10 ans

Remplacer

Ne pas utiliser d'eau

Ne pas aspirer

- Ne pas utiliser d'aspirateur ni d'eau pour le nettoyage. (En cas de dommage du filtre ou de trous ouverts etc., la poussière passant à travers le filtre diminuera sa capacité de dépoussiérage.)

À propos des délais de remplacement des pièces

- Le délai de remplacement dépend des modes d'utilisation et de l'emplacement de l'unité. Le délai de remplacement standard est d'environ 10 ans avec une utilisation quotidienne de l'unité dans une habitation où 5 cigarettes sont fumées chaque jour. (Calcul conforme à la méthode de test de la norme JEM1467 établie par l'Association japonaise des fabricants de matériel électrique (JEMA))
- Si la teneur en impuretés de l'air ambiant est élevée, le filtre doit être remplacé plus souvent. Remplacer le filtre de dépoussiérage si ce dernier fonctionne mal.

À propos de l'achat et de l'élimination

- Se reporter à « Pièces vendues séparément » .

▶ Page 22

Étiquette de filtre

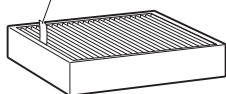

Dépose

① Déposer l'unité de filtration désodorisante.

② Tirer l'étiquette du filtre vers le haut.

③ Saisir la partie inférieure du filtre de dépoussiérage et la soulever pour l'extraire.

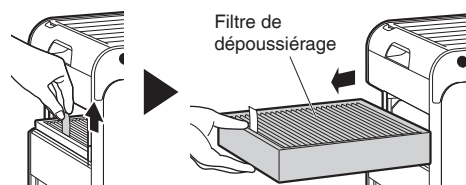

Fixation

① Poser un nouveau filtre de dépoussiérage en veillant à respecter la bonne orientation.

Le côté avec l'étiquette et les marquages doit être face à vous et la flèche doit pointer vers le haut



② Fixer l'unité de filtration désodorisante.

Attention

- Veiller à ce que le filtre de dépoussiérage et l'unité de filtration désodorisante soient posés sur l'unité principale lorsque l'unité est en marche. L'absence de ces pièces lorsque l'unité fonctionne peut entraîner un dysfonctionnement/une rupture.
- Respecter les instructions afin d'éviter toute décoloration ou déformation.
 - En cas d'utilisation de détergent, s'assurer de l'essuyer soigneusement afin de l'éliminer entièrement.
 - En cas d'utilisation d'eau chaude, s'assurer qu'elle soit à 40 °C maximum.
 - Ne pas laisser les pièces sécher à la lumière solaire directe.
 - Ne pas tenter de sécher au sèche-cheveux.
 - Ne pas brûler les pièces.
- En cas d'utilisation d'un aspirateur, veiller à n'appliquer aucune force et à ne pas heurter la pièce. (Risque de dommage)

Maintenance

⚠️ AVERTISSEMENT

Avant toute intervention de nettoyage et de maintenance, s'assurer de débrancher l'unité. (Risque de choc électrique ou de blessures)

Unité de diffusion **Remplacer**

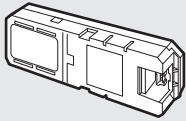

Si le voyant diffuseur clignote

Essentiellement, l'unité de diffusion ne devra pas être remplacée. Cependant, selon le lieu d'utilisation de l'unité (lieux où des huiles, de la poussière et de l'humidité sont présentes en abondance, ou dans lesquels sont utilisés des sprays et agents chimiques, etc.), le remplacement peut s'avérer nécessaire. ▶ Page 23

Prendre contact avec le point de vente.

1. Déposer le pré-filtre du côté gauche en regardant depuis l'arrière de l'unité principale. ▶ Page 19

2. Tourner les capots de protection vers le haut et déposer le capot de l'unité de diffusion.

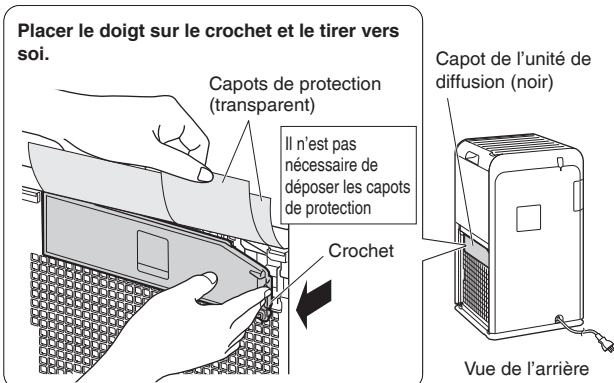

3. Déposer l'unité de diffusion.

① Déposer le connecteur de l'unité de diffusion.

1. Pousser le crochet sur le connecteur
2. Tirer pour l'extraire tout en poussant le crochet

Le verrou ne s'ouvre pas sans appuyer sur le crochet
(Le fait de tirer avec force entraîne un risque de rupture)

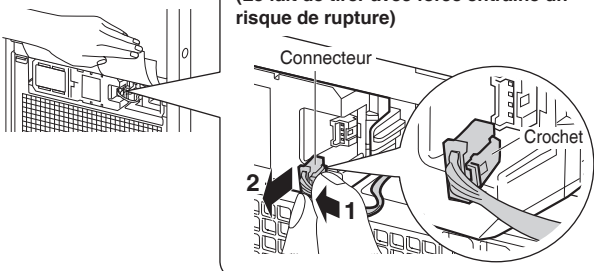

② Pousser le côté gauche de l'unité de diffusion de façon à extraire le côté droit.

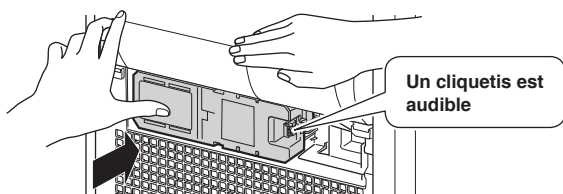

③ Déposer l'unité de diffusion.

4. Tourner les capots de protection vers le haut et fixer la nouvelle unité de diffusion.

① Introduire d'abord l'unité de diffusion sur la gauche, puis pousser le côté droit jusqu'à enclenchement du crochet avec un cliquetis.

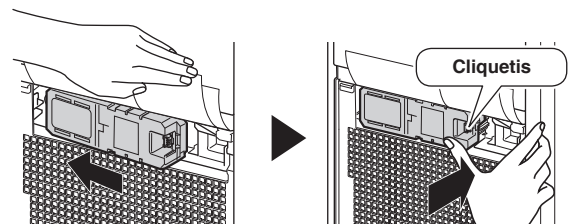

② Faire attention au sens du crochet du connecteur en veillant à ce qu'il soit face au côté droit et insérer le connecteur à fond.

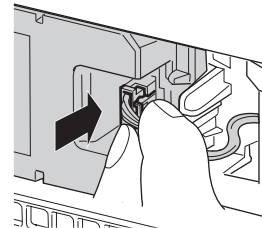

5. Tourner les capots de protection vers le haut et fixer le capot de l'unité de diffusion.

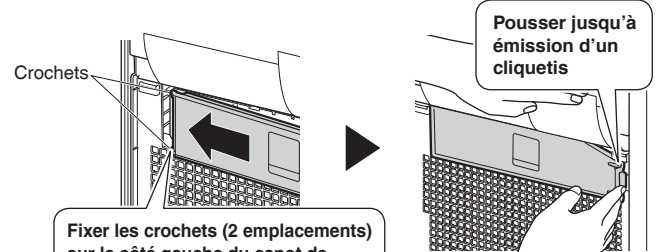

Fixer les crochets (2 emplacements) sur le côté gauche du capot de l'unité de diffusion

- Veiller à ne pas coincer le cordon du connecteur.
- Si le capot de l'unité de diffusion n'est pas correctement mis en place, le commutateur de sécurité s'enclenchera et l'unité ne sera pas opérationnelle.

6. Fixer le pré-filtre. ▶ Page 19

7. Brancher la prise d'alimentation électrique en pressant **FAN MODE sur l'unité et attendre l'émission d'un bip court.**

- Le voyant diffuseur s'éteint.
- Le fait de relâcher **FAN MODE** et de faire une nouvelle tentative d'opération avant l'émission d'un bip court entraînera à nouveau le clignotement du voyant diffuseur.
- Si le voyant diffuseur clignote encore après avoir effectué cette procédure, contrôler que le connecteur est correctement inséré.

Pièces vendues séparément

Prendre contact avec le point de vente.

Pièce de rechange

Filtre de dépoussiérage (filtre électrostatique HEPA) (1 pièce)

Modèle : KAFP080B4E

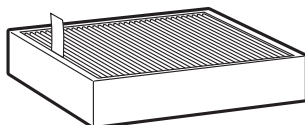

- Remplacer environ tous les 10 ans.
- Piège poussière et pollen.

- Une mauvaise maintenance de la pièce peut entraîner :
 - Une baisse de la capacité de purification de l'air
 - Une baisse de la capacité désodorisante
 - Un dégagement d'odeurs
- Respecter les règles locales de tri des déchets lors de l'élimination du filtre de dépoussiérage (fabriqué en polyester et polypropylène).

■ Conditions en matière de mise au rebut



Votre produit et les piles fournies avec la télécommande portent ce symbole. Ce symbole indique que les produits électriques et électroniques et les piles ne doivent pas être mélangés aux déchets ménagers non triés.

Concernant les piles, un symbole chimique peut être imprimé sous le symbole. Le symbole chimique indique que la pile contient un métal lourd au-delà d'une concentration donnée. De possibles symboles chimiques sont :

- Pb : plomb (>0,004 %)
- Hg : mercure (>0,0005 %)

La mise au rebut de ce produit doit se faire conformément aux réglementations locales et nationales en vigueur.

Les unités et piles usées doivent être traitées dans un établissement de traitement spécialisé pour réutilisation, recyclage et récupération. Veiller à une mise au rebut correcte afin de contribuer à lutter contre d'éventuelles conséquences négatives sur l'environnement et la santé. Merci de prendre contact avec l'installateur ou les autorités locales pour de plus amples informations.

En cas de non-utilisation de l'unité pendant une période prolongée

1. Débrancher l'alimentation électrique.

2. Nettoyer les pièces. [▶ Page 19, 20](#)

- Les pièces nettoyées à l'eau doivent notamment être parfaitement sèches. (L'humidité restante pourraient entraîner la formation de moisissures)





3. Couvrir la sortie d'air et les autres ouvertures avec un sac plastique ou analogue pour éviter l'entrée de poussière et ranger l'unité à la verticale dans un lieu sec.
(Stocker l'unité à l'envers ou à l'horizontale entraîne un risque de dysfonctionnement/rupture)

À propos des voyants lumineux

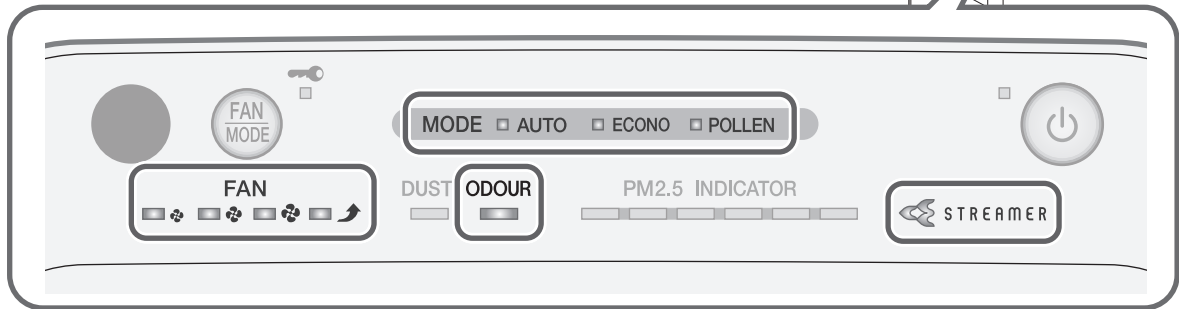
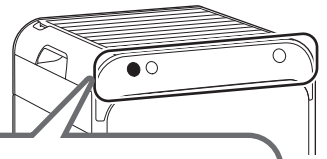
Panneau opérateur/indicateur

Contrôler les voyants lumineux et répondre comme indiqué ci-après.



Voyant Lumineux	Cause/Solution	
Le voyant du capteur d'odeur clignote 	Ce voyant clignote si l'unité de filtration désodorisante s'est détachée ou n'est pas fixée correctement. → Fixer l'unité de filtration désodorisante correctement. ▶ Page 20	
Le voyant diffuseur clignote 	Il est temps de remplacer l'unité de diffusion. ▶ Page 21 Ce voyant clignote si l'unité de diffusion s'est détachée ou n'est pas fixée correctement. → Fixer l'unité de diffusion correctement. ▶ Page 21	
Les 3 voyants MODE clignotent en même temps 	Un composant électrique est défectueux. → Prendre contact avec le point de vente.	
Le voyant MODE VENTILATEUR AUTO clignote 	Un composant électrique est défectueux. → Prendre contact avec le point de vente.	
Les 4 voyants VENTILATEUR clignotent en même temps 	Le pré-filtre, la grille d'écoulement et le filtre de dépoussiérage sont-ils tous bien fixés ? Ces voyants peuvent clignoter si l'unité est utilisée avec une pièce détachée.	<ul style="list-style-type: none"> ■ Si toutes les pièces sont fixées Un composant électrique est défectueux. → Prendre contact avec le point de vente. ■ Si une ou plusieurs pièces sont détachées Débrancher l'alimentation électrique, reposer les pièces puis remettre l'unité en marche.
	Y-a-il une accumulation de poussière sur le pré-filtre ?	<ul style="list-style-type: none"> ■ S'il n'y a pas d'accumulation de poussière Un composant électrique est défectueux. → Prendre contact avec le point de vente. ■ S'il y a accumulation de poussière Débrancher l'alimentation électrique, nettoyer le pré-filtre puis remettre l'unité en marche. ▶ Page 19
	La sortie d'air est-elle obstruée ?	<ul style="list-style-type: none"> ■ Si la sortie d'air n'est pas obstruée Un composant électrique est défectueux. → Prendre contact avec le point de vente. ■ Si la sortie d'air est obstruée Eliminer tout obstacle obstruant la sortie d'air puis remettre l'unité en marche.
	Ces voyants peuvent clignoter en cas de fluctuation soudaine de la tension. ▶ Page 26	

FAQ

Contrôler ce qui suit avant de prendre contact avec le point de vente.

Q : Le capteur de poussière/PM2.5 semble avoir une faible sensibilité...

R : Procéder régulièrement au nettoyage du capteur de poussière/PM2.5 car sa sensibilité peut être amoindrie par une lentille sale. (►Page 19)
 En outre, le temps de réponse du capteur de poussière/PM2.5 dépend de la taille de la pièce. Procéder à des ajustements conformément à la procédure de réglage de la sensibilité du capteur de poussière/PM2.5. (►Page 17)
 La réactivité du capteur de poussière/PM2.5 peut être faible pendant le réglage VENTILATEUR « Turbo » ou lorsque le débit d'air est Haut en MODE VENTILATEUR AUTO. Le puissant débit d'air entraîne la poussière dans l'arrivée d'air avant qu'elle ne soit détectée par le capteur de poussière/PM2.5. Cela est normal (il ne s'agit pas d'un dysfonctionnement).

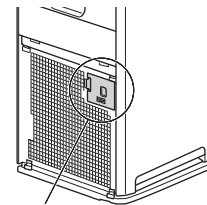

Capteur de poussière/PM2.5

Q : Le filtre de dépolluage peut-il être nettoyé ?

R : Non. Ne pas tenter de le nettoyer à l'aide d'un aspirateur ou d'eau.
 (Risque de baisse des performances du filtre de dépolluage)
 Le remplacer si l'accumulation de saleté est importante.

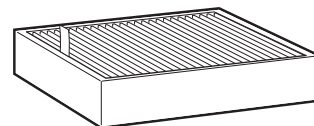

Q : Le filtre de dépolluage noircit facilement...

R : Le noircissement n'altère pas les performances de dépolluage. Il peut néanmoins être remplacé si cela est problématique.

Q : Le filtre désodorisant peut-il être nettoyé à l'eau ? Ou doit-il être remplacé ?

R : Il ne peut pas être nettoyé à l'eau.
 (L'utilisation d'eau provoque une déformation de la pièce et la rend inutilisable.)
 En cas de lavage à l'eau par inadvertance, prendre contact avec le point de vente.
 Déposer l'unité de filtration désodorisante de l'unité principale et aspirer la poussière à l'aide d'un aspirateur.
 Il n'est pas nécessaire de remplacer le filtre.
Si l'odeur devient problématique, laisser la pièce à un endroit ombragé et ventilé.
 (environ 1 journée) (►Page 20)

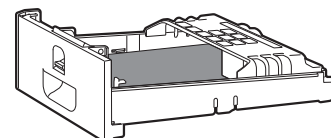

Recherche des pannes

■ Avant de procéder à une enquête ou de demander une réparation, contrôler les points suivants.

Si le problème persiste, prendre contact avec le point de vente.

■ En cas de dysfonctionnement pendant la marche

Si les voyants lumineux s'allument de façon anormale ou deviennent inopérables, en raison de la foudre etc. retirer la prise d'alimentation électrique, attendre au moins 5 secondes, puis réinsérer la prise d'alimentation électrique et remettre l'unité en marche.



Pas problématique





Ce cas n'est pas un problème.





Contrôler

Merci de contrôler à nouveau avant de solliciter une réparation.

■ L'unité ne répond pas

Symptôme	Points de contrôle
Aucune réponse même en pressant sur la télécommande 	<ul style="list-style-type: none">  La pile est-elle déchargée ? → Remplacer la pile. ▶ Page 11 Le bouton d'une télécommande TV, de magnétoscope ou d'un autre appareil est-il coincé en position enfoncée ? → Si un bouton d'une autre télécommande est enfoncé et coincé dans la baie de télécommande etc., la réception peut être perturbée. Y-a-t-il dans la pièce un dispositif qui redirige les signaux de la télécommande ? → Certains appareils comme les enceintes TV sont équipées de ces dispositifs. Dans ce cas, les signaux qu'ils émettent peuvent interférer avec les signaux de la télécommande et empêcher sa réception.
	<ul style="list-style-type: none">  Afin de protéger le système, l'unité peut stopper son fonctionnement après une fluctuation de tension soudaine. En cas de fonctionnement au moment d'une fluctuation de tension, la marche reprend automatiquement une fois la tension redevenue normale. Protection de la plage de tension : 180 V-264 V
Unité ne fonctionnera pas	<ul style="list-style-type: none">  Le capot de l'unité de diffusion est-il en place ? S'il n'est pas fixé, le commutateur de sécurité s'enclenchera et l'unité ne sera pas opérationnelle. → Mettre le capot de l'unité de diffusion en place correctement et tenter une nouvelle opération. ▶ Page 21

■ Des sons sont audibles

Symptôme	Points de contrôle
Sifflement pendant le fonctionnement	<ul style="list-style-type: none">  Un sifflement est émis en cas de décharge de diffuseur pendant le fonctionnement du diffuseur. Selon les conditions d'utilisation, le son peut diminuer ou se muer en craquement, vrombissement ou bouillonnement. Cela est néanmoins normal. Si ces sons sont problématiques, déplacer l'unité à un autre endroit. ▶ Page 16
Bruit de sifflement et battement pendant le fonctionnement	<ul style="list-style-type: none">  Y-a-il une accumulation de poussière sur le pré-filtre ? → Nettoyer cette pièce. ▶ Page 19 Le filtre de dépolluissage est-il encrassé ? → Selon les conditions d'utilisation, le filtre de dépolluissage peut s'encrasser et sa durée de vie être écourtée. ▶ Page 9 Remplacer le filtre de dépolluissage. ▶ Page 20
Bruit de fonctionnement fort	<ul style="list-style-type: none">  Le filtre de dépolluissage est-il bien fixé en place ? → S'il n'est pas bien fixé, les bruits de fonctionnement peuvent augmenter. ▶ Page 20



■ Voyants lumineux

Symptôme	Points de contrôle
Les voyants lumineux ne s'allument pas Les voyants lumineux s'éteignent environ 10 secondes après mise en marche de l'unité	<ul style="list-style-type: none">  La Luminosité du voyant lumineux est-elle réglée sur ÉTEINT ? → Si la luminosité du voyant lumineux est définie sur ÉTEINT, tous les voyants (à l'exception du voyant MARCHE/ARRÊT) restent éteints. → Si la luminosité du voyant lumineux est réglée sur ARRÊT, une fois l'unité en marche, la luminosité des voyants lumineux sera abaissée pendant environ 10 secondes puis éteinte. ▶ Page 15







Symptôme	Points de contrôle
Tous les voyants VENTILATEUR ((Silencieux), (Bas), (Standard), et (Turbo)) clignotent ensemble	<p>?</p> <ul style="list-style-type: none"> • Le pré-filtre, la grille d'écoulement et le filtre de dépoussiérage sont-ils tous bien fixés ? Ces voyants peuvent clignoter si l'unité est utilisée avec une pièce détachée. [Si une ou plusieurs pièces sont détachées] → Débrancher l'alimentation électrique, reposer les pièces puis remettre l'unité en marche. [Si toutes les pièces sont fixées] Un composant électrique est défectueux. → Prendre contact avec le point de vente. • Y-a-il une accumulation de poussière sur le pré-filtre ? [S'il y a accumulation de poussière] (▶ Page 19) → Débrancher l'alimentation électrique, nettoyer le pré-filtre puis remettre l'unité en marche. [S'il n'y a pas d'accumulation de poussière] Un composant électrique est défectueux. → Prendre contact avec le point de vente. • La sortie d'air est-elle obstruée ? [Si la sortie d'air est obstruée] → Eliminer tout obstacle obstruant la sortie d'air puis remettre l'unité en marche. [Si la sortie d'air n'est pas obstruée] Un composant électrique est défectueux. → Prendre contact avec le point de vente. <p>✓</p> <ul style="list-style-type: none"> • Ces voyants peuvent clignoter en cas de fluctuation soudaine de la tension. Les voyants reviennent à leur condition précédente une fois la tension normale rétablie. Protection de la plage de tension : 180 V-264 V
Le voyant de capteur de poussière reste orange ou rouge Le voyant LUMINEUX PM2.5 reste rouge, violet ou marron	<p>?</p> <ul style="list-style-type: none"> • Y-a-il une accumulation de poussière dans et autour de la prise d'air du capteur de poussière/PM2.5 ? → Aspirer toute poussière de la prise d'air à l'aide d'un aspirateur. (▶ Page 19) • Le capot de la prise d'air du capteur de poussière/PM2.5 est-il détaché ? → Fixer solidement le capot. (▶ Page 19) • La lentille du capteur de poussière/PM2.5 est-elle sale ? → Essuyer la saleté de la lentille à l'aide d'un coton-tige sec ou d'un instrument analogue. (▶ Page 19) • Le pré-filtre est-il sale ? (▶ Page 19) → Nettoyer ces pièces. <p>Après nettoyage, l'unité revient en fonctionnement normal un court instant après sa mise en marche.</p>
Le voyant du capteur d'odeur reste vert malgré la présence d'une odeur	<p>?</p> <ul style="list-style-type: none"> • L'odeur était-elle déjà présente au moment du branchement de la prise d'alimentation électrique ? → La sensibilité de base du capteur d'odeur sera systématiquement déterminée par les niveaux d'odeur pendant la première minute (env.) suivant l'insertion de la prise d'alimentation électrique. (▶ Page 7) Pour ajuster la sensibilité de base du capteur d'odeur, débrancher l'alimentation électrique lorsque l'air est propre (sans odeur), attente au moins 5 secondes, puis réinsérer la prise d'alimentation électrique et remettre l'unité en marche.
Parfois, le voyant diffuseur ne s'allume pas	<p>✓</p> <ul style="list-style-type: none"> • Selon le degré d'impureté de l'air, le fonctionnement du diffuseur peut être mis sur ARRÊT. Le voyant diffuseur s'éteint lorsque le fonctionnement du diffuseur est à l'ARRÊT. (▶ Page 16) <p>?</p> <ul style="list-style-type: none"> • La sortie du diffuseur est-elle réglée sur Bas ? → En cas de réglage sur Bas, le délai de fonctionnement du diffuseur sera plus court que lorsque sa sortie est définie sur Normal. (▶ Page 16) • L'unité fonctionne-t-elle en MODE ECONO ? → Le voyant diffuseur ne s'allume pas lorsque l'unité est en mode Monitoring. (▶ Page 14)
Le voyant diffuseur clignote même après remplacement de l'unité de diffusion	<p>?</p> <ul style="list-style-type: none"> • Après remplacement, la prise d'alimentation électrique était-elle insérée pendant que (FAN MODE) était enfoncé sur l'unité ? (▶ Page 21) • Le connecteur de l'unité de diffusion est-il correctement installé ? [En cas d'installation impropre] → Débrancher l'alimentation électrique, remettre le connecteur en place et faire une nouvelle tentative. (▶ Page 21) [En cas d'installation correcte] Un composant électrique est défectueux. → Prendre contact avec le point de vente.
Le voyant du capteur d'odeur clignote	<p>?</p> <ul style="list-style-type: none"> • L'unité de filtration désodorisante est-elle fixée ? → Fixer l'unité de filtration désodorisante. (▶ Page 20)

Recherche des pannes

■ Fonction de purification de l'air

Symptôme	Points de contrôle
La capacité de purification de l'air est réduite	<ul style="list-style-type: none">  • L'unité est-elle entourée d'obstacles ou positionnée dans un lieu que le débit d'air ne peut atteindre ? → Choisir une position sans obstacle et de laquelle le débit d'air atteint toutes les zones de la pièce. • Le pré-filtre ou le filtre de dépoussiérage sont-ils sales ? → Nettoyer ces pièces. ▶ Page 19, 20
La sortie d'air dégage une odeur	<ul style="list-style-type: none">  • Le filtre désodorisant est-il sale ? → Nettoyer les pièces. ▶ Page 20 • Dans certains cas, la sortie d'air peut dégager une légère odeur comme des traces de l'ozone généré. Cette quantité est toutefois négligeable et sans danger pour la santé. • La pièce est-elle emplie d'odeurs de cuisine ou plusieurs personnes y fument-elles en même temps, etc. ? → L'odeur s'estompe progressivement au fur et à mesure que l'unité fonctionne. • Avez-vous déplacé l'unité depuis une autre pièce ? → L'unité peut dégager l'odeur de la pièce dans laquelle elle était précédemment. Laisser l'unité en marche un peu plus longtemps. • Y a-t-il quoi que ce soit dans la pièce qui dégage constamment une odeur ? (Peinture, nouveau meuble, papier peint, sprays, cosmétiques, produits chimiques) → Les odeurs émises en continu ne pouvant être entièrement éliminées, aérer la pièce en même temps ou faire fonctionner l'unité dans une pièce bien ventilée pendant quelques instants.
Aucun air n'est émis	<ul style="list-style-type: none">  • La sortie ou l'arrivée d'air est-elle obstruée ? En l'absence d'obstruction, un composant électrique est défectueux. → Prendre contact avec le point de vente.

■ Autre

Symptôme	Points de contrôle
Le ventilateur s'arrête à mi-chemin pendant le fonctionnement de l'unité	<ul style="list-style-type: none">  • Lorsque l'unité passe en mode Monitoring pendant le fonctionnement en MODE ECONO, le ventilateur s'allume et s'éteint plusieurs fois. ▶ Page 14
	<ul style="list-style-type: none">  • Le pré-filtre, la grille d'écoulement et le filtre de dépoussiérage sont-ils tous bien fixés avant la mise en marche de l'unité ? Le ventilateur est configuré pour s'arrêter fin de protéger les composants électriques si des pièces ne sont pas fixées correctement. → Lorsqu'une pièce n'est pas bien fixée, débrancher l'unité et fixer toutes les pièces avant de remettre l'unité en marche.
Le son de la décharge du diffuseur est devenu inaudible	<ul style="list-style-type: none">  • Selon le degré d'impureté de l'air, le fonctionnement du diffuseur peut être mis sur ARRÊT. ▶ Page 16
	<ul style="list-style-type: none">  • La sortie du diffuseur est-elle réglée sur Bas ? ▶ Page 16
Interférence sur l'écran du téléviseur	<ul style="list-style-type: none">  • La TV ou radio sont-elles positionnées à moins de 2 m de l'unité, ou une antenne intérieure se trouve-t-elle à proximité de l'unité ? • Le cordon d'alimentation électrique ou le câble d'antenne TV ou radio passent-ils près de l'unité ? → Maintenir l'unité le plus loin possible de la TV, radio ou antenne.
La simple insertion de la prise d'alimentation électrique entraîne la mise en marche	<ul style="list-style-type: none">  • La prise d'alimentation électrique était-elle débranchée à la survenue d'une coupure de courant ou d'une soudaine fluctuation de tension ? Ou l'unité a-t-elle été arrêtée en débranchant la prise d'alimentation électrique lors de sa dernière utilisation ? → La fonction de redémarrage automatique rétablit automatiquement l'opération.

Spécifications

Nom du modèle	MC55WVM			
Alimentation électrique	Monophasé 50 Hz 220-240 V / 60 Hz 220-230 V			
Mode de fonctionnement	Purification de l'Air			
	Turbo	Standard	Bas	Silencieux
Consommation d'énergie (W)	37	15	10	8
Bruit de fonctionnement (dB)	53	39	29	19
Débit d'air (m ³ /h)	330	192	120	66
Zone de couverture (m ²)	41			*1
Dimensions externes (mm)	500(H)× 270(L)× 270(P)			
Poids (kg)	6,8			
Longueur du cordon d'alimentation électrique (m)	1,8			

Fabriqué en Chine

- Ces valeurs de spécification sont applicables aussi bien 50 Hz 220–240 V que pour 60 Hz 220–230 V.
- Même éteint, environ 1 W est consommé pour l'exécution du micro-ordinateur.

*1. Zone de couverture calculée conformément à la norme JEM1467. (quand le réglage VENTILATEUR est « Turbo »)

DAIKIN INDUSTRIES, LTD.

Head office:
Umeda Center Bldg., 2-4-12, Nakazaki-Nishi,
Kita-ku, Osaka, 530-8323 Japan

Tokyo office:
JR Shinagawa East Bldg., 2-18-1, Konan,
Minato-ku, Tokyo, 108-0075 Japan
<https://www.daikin.com>

DAIKIN EUROPE N.V.

Zandvoordestraat 300, B-8400 Oostende, Belgium

DAIKIN ISITMA VE SOĞUTMA SİSTEMLERİ SAN. TİC. A.Ş.

Gülsuyu Mahallesi, Fevzi Çakmak Caddesi, Burçak Sokak No:20

34848 Maltepe / İSTANBUL / TÜRKİYE

Tel: 0216 453 27 00

Faks: 0216 671 06 00

Çağrı Merkezi: 444 999 0

Web: www.daikin.com.tr

The bar code is a manufacturing code.



3P595629-1

M19B160 (1912)HT

EAC



The two-dimensional bar code is
a manufacturing code.